

TÜRFÜLLUNGEN

Aluminium

Einsatzfüllungen

Aufsatzfüllungen

Farben

PVC

Farben

Zubehör

Aufbau der PVC-Türfüllungen

Aufbau der ALU-Türfüllungen





PVC-TÜREN

Iglo 5, Iglo Energy

Erhältliche Modelle

Erhältliche Farben

Aufbau der PVC-Türfüllungen



ALUMINIUMTÜREN

MB-70, 70HI, 86SI

Erhältliche Modelle

Erhältliche Farben

Aufbau von ALU-Türfüllungen



PVC-TÜREN

Erhältliche Modelle



Modell 01



Modell 02



Modell 03



Modell 04



Modell 05



Modell 06



Modell 07



Modell 08



Modell 09



Modell 10



Modell 11



Modell 12



Modell 13



Modell 14

STANDARDFARBEN

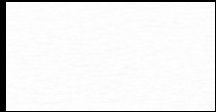

Weiß

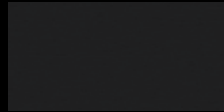

Anthrazit



Goldeiche



Nussbaum

Alle anzeigen

SONDERFARBEN INFORMATIONEN ZU DEN TÜREN

 Türen in Sondermaßen (gegen Zuschlag).

 Bitte wenden Sie sich mit allen Anfragen bezüglich Sonderanfertigungen (andere Scheiben, ohne Rahmen usw.) an die technische Abteilung.

Aufbau der PVC-Türfüllungen

MODELL 01 A



Auch mit Entwässerung unten (unsichtbar)

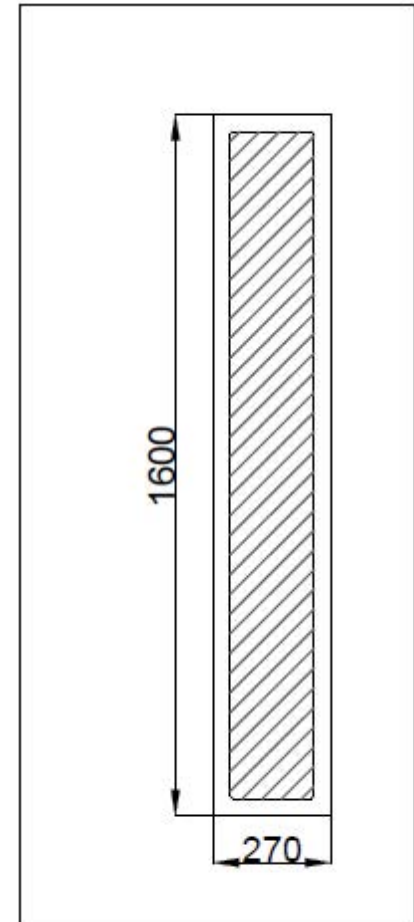

Außenmaße der Türen mit Standardschwelle für Einzelhäuser.

Iglo 5 (Rama 50001)	Iglo Energy
mind. 644 x 1948 mm	mind. 642 x 1943 mm
max. 1174 x 2398 mm	max. 1172 x 2393 mm

Maße der Türfüllung

mind. 360 x 1690 mm

max. 890 x 2140 mm



STANDARDFARBEN

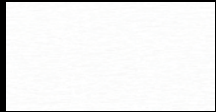

Weiß

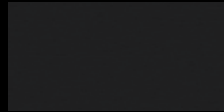

Anthrazit



Goldeiche



Nussbaum

Alle anzeigen

SONDERFARBEN INFORMATIONEN ZU DEN TÜREN

 Türen in Sondermaßen (gegen Zuschlag).

 Bitte wenden Sie sich mit allen Anfragen bezüglich Sonderanfertigungen (andere Scheiben, ohne Rahmen usw.) an die technische Abteilung.

Aufbau der PVC-Türfüllungen

MODELL 02 A



Auch mit Entwässerung unten (unsichtbar)

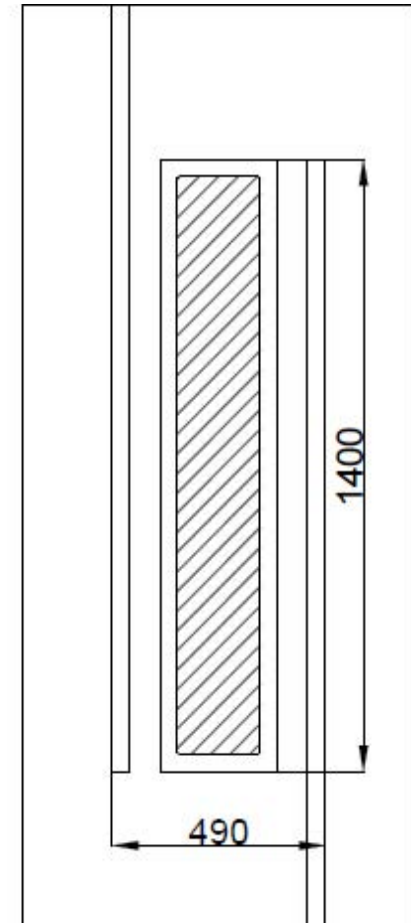

Außenmaße der Türen mit Standardschwelle für Einzelhäuser.

Iglo 5 (Rama 50001)	Iglo Energy
mind. 874 x 1748 mm	mind. 872 x 1743 mm
max. 1174 x 2398 mm	max. 1172 x 2393 mm

Maße der Türfüllung

mind. 590 x 1490 mm

max. 890 x 2140 mm



STANDARDFARBEN



Weiß

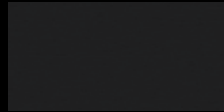

Anthrazit



Goldeiche



Nussbaum

Alle anzeigen

SONDERFARBEN INFORMATIONEN ZU DEN TÜREN



Türen in Sondermaßen (gegen Zuschlag).



Bitte wenden Sie sich mit allen Anfragen bezüglich Sonderanfertigungen (andere Scheiben, ohne Rahmen usw.) an die technische Abteilung.

Aufbau der PVC-Türfüllungen

MODELL 03 A



Auch mit Entwässerung unten (unsichtbar)

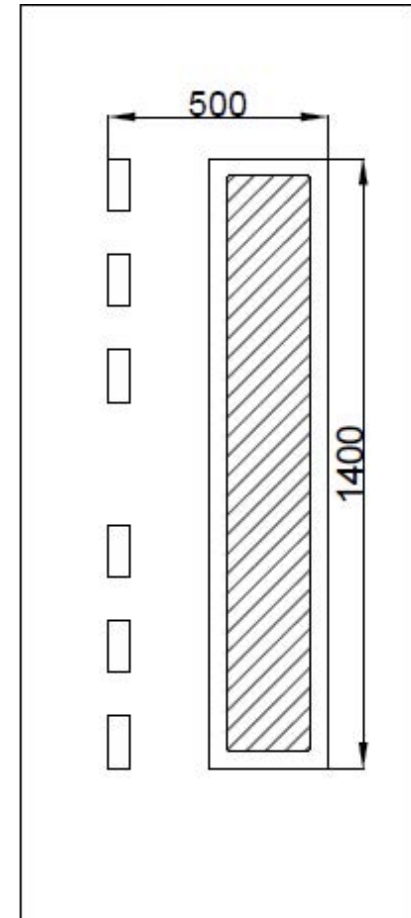

Maße der Türfüllung

mind. 590 x 1490 mm

max. 890 x 2140 mm

Außenmaße der Türen mit Standardschwelle für Einzelhäuser.

Iglo 5 (Rahmen 50001)

Iglo Energy

mind. 874 x 1748 mm

mind. 872 x 1743 mm

max. 1174 x 2398 mm

max. 1172 x 2393 mm



STANDARDFARBEN



Weiß



Anthrazit



Goldeiche



Nussbaum

Alle anzeigen

SONDERFARBEN INFORMATIONEN ZU DEN TÜREN

 Türen in Sondermaßen (gegen Zuschlag).

 Bitte wenden Sie sich mit allen Anfragen bezüglich Sonderanfertigungen (andere Scheiben, ohne Rahmen usw.) an die technische Abteilung.

Aufbau der PVC-Türfüllungen

MODELL 04



Optional mit Zusatzschloss

Applikation aus Edelstahl

Auch mit Entwässerung unten (unsichtbar)

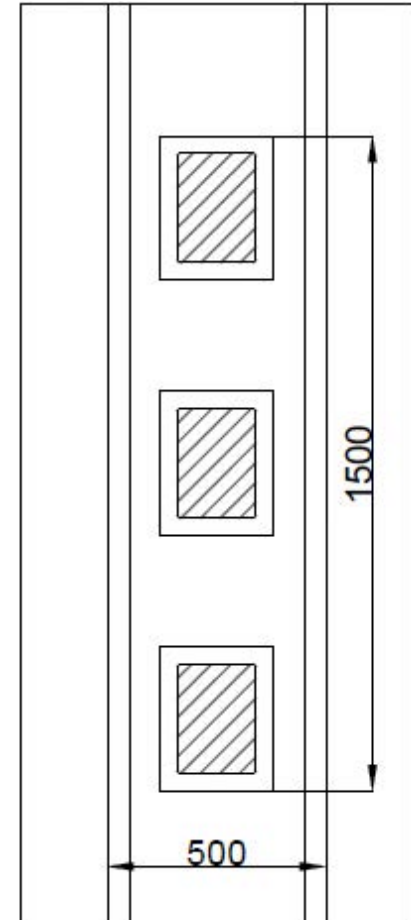

Maße der Türfüllung

mind. 590 x 1590 mm

max. 890 x 2140 mm

Außenmaße der Türen mit Standardschwelle für Einzelhäuser.

Iglo 5 (Rahmen 50001)	Iglo Energy
mind. 874 x 1848 mm	mind. 872 x 1843 mm
max. 1174 x 2398 mm	max. 1172 x 2393 mm



STANDARDFARBEN



Weiß

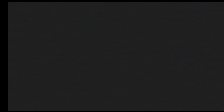

Anthrazit



Goldeiche



Nussbaum

Alle anzeigen

SONDERFARBEN INFORMATIONEN ZU DEN TÜREN

 Türen in Sondermaßen (gegen Zuschlag).

 Bitte wenden Sie sich mit allen Anfragen bezüglich Sonderanfertigungen (andere Scheiben, ohne Rahmen usw.) an die technische Abteilung.

Aufbau der PVC-Türfüllungen

MODELL 05



Auch mit Entwässerung unten (unsichtbar)

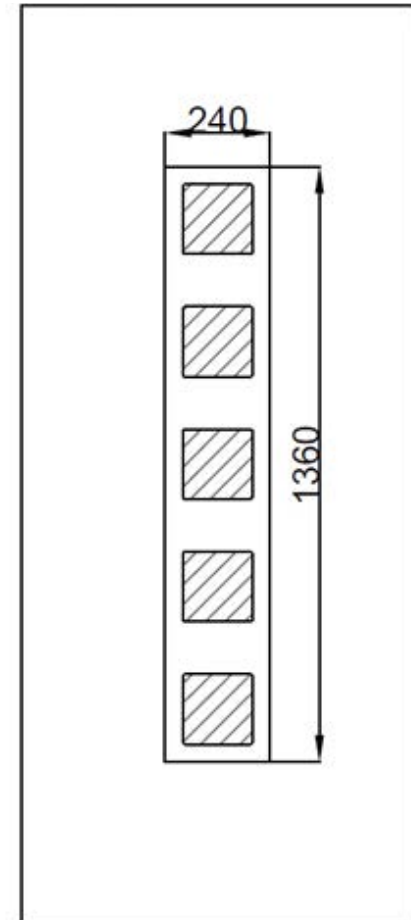

Maße der Türfüllung

mind. 330 x 1450 mm

max. 890 x 2140 mm

Außenmaße der Türen mit Standardschwelle für Einzelhäuser.

Iglo 5 (Rahmen 50001)	Iglo Energy
mind. 614 x 1708 mm	mind. 612 x 1703 mm
max. 1174 x 2398 mm	max. 1172 x 2393 mm



STANDARDFARBEN

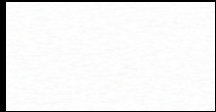

Weiß

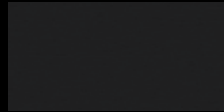

Anthrazit



Goldeiche

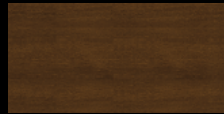

Nussbaum

Alle anzeigen

SONDERFARBEN INFORMATIONEN ZU DEN TÜREN

 Türen in Sondermaßen (gegen Zuschlag).

 Bitte wenden Sie sich mit allen Anfragen bezüglich Sonderanfertigungen (andere Scheiben, ohne Rahmen usw.) an die technische Abteilung.

Aufbau der PVC-Türfüllungen

MODELL o6



Auch mit Entwässerung unten (unsichtbar)

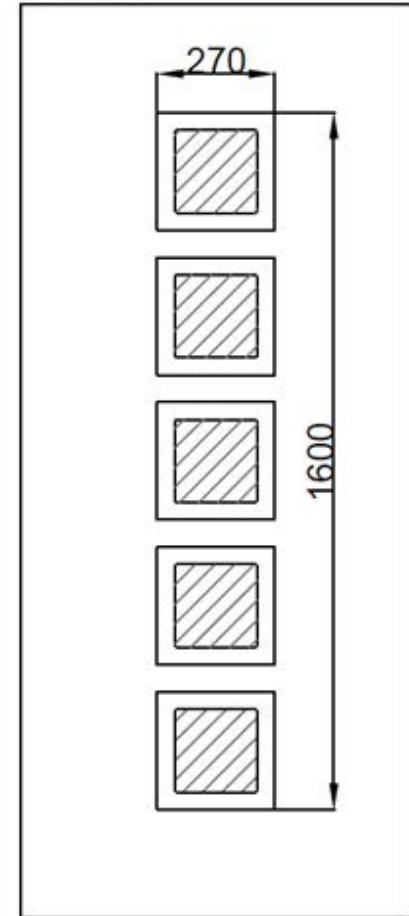

Maße der Türfüllung

mind. 360 x 1690 mm

max. 890 x 2140 mm

Außenmaße der Türen mit Standardschwelle für Einzelhäuser.

Iglo 5 (Rahmen 50001)

mind. 644 x 1948 mm

max. 1174 x 2398 mm

Iglo Energy

mind. 642 x 1943 mm

max. 1172 x 2393 mm



STANDARDFARBEN

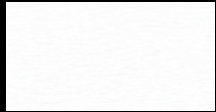

Weiß



Anthrazit



Goldeiche



Nussbaum

Alle anzeigen

SONDERFARBEN INFORMATIONEN ZU DEN TÜREN



Türen in Sondermaßen (gegen Zuschlag).



Bitte wenden Sie sich mit allen Anfragen bezüglich Sonderanfertigungen (andere Scheiben, ohne Rahmen usw.) an die technische Abteilung.

Aufbau der PVC-Türfüllungen

MODELL 07



Auch mit Entwässerung unten (unsichtbar)

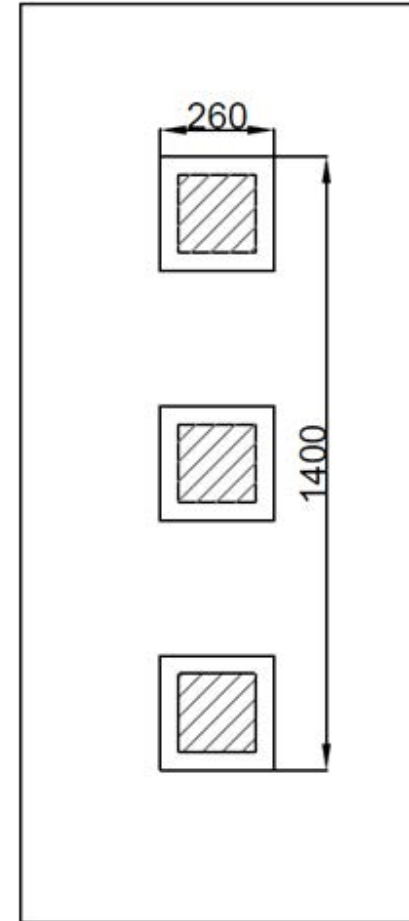

Außenmaße der Türen mit Standardschwelle für Einzelhäuser.

Iglo 5 (Rahmen 50001)

Iglo Energy

mind. 634 x 1748 mm

mind. 632 x 1743 mm

max. 1174 x 2398 mm

max. 1172 x 2393 mm

Maße der Türfüllung

mind. 350 x 1490 mm

max. 890 x 2140 mm



STANDARDFARBEN



Weiß

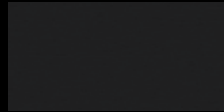

Anthrazit



Goldeiche



Nussbaum

Alle anzeigen

SONDERFARBEN

INFORMATIONEN ZU DEN TÜREN



Türen in Sondermaßen (gegen Zuschlag).



Bitte wenden Sie sich mit allen Anfragen bezüglich Sonderanfertigungen (andere Scheiben, ohne Rahmen usw.) an die technische Abteilung.

Aufbau der PVC-Türfüllungen

MODELL o8



Auch mit Entwässerung unten (unsichtbar)

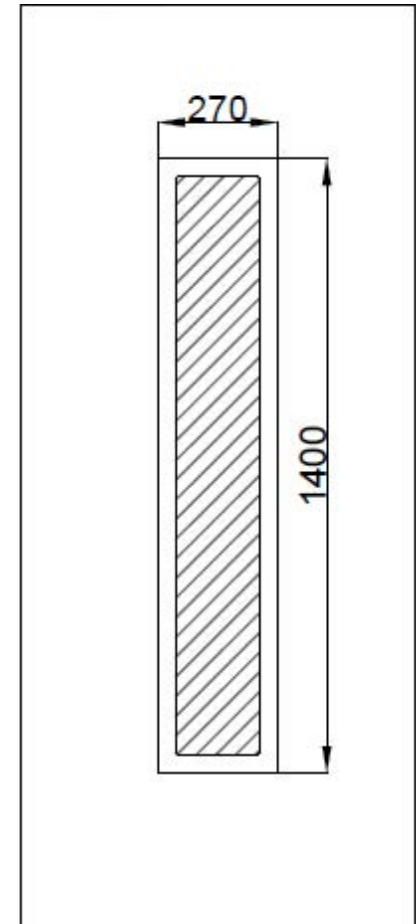

Maße der Türfüllung

mind. 360 x 1490 mm

max. 890 x 2140 mm

Außenmaße der Türen mit Standardschwelle für Einzelhäuser.

Iglo 5 (Rahmen 50001)

mind. 644 x 1748 mm

max. 1174 x 2398 mm

Iglo Energy

mind. 642 x 1743 mm

max. 1172 x 2393 mm



STANDARDFARBEN

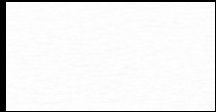

Weiß

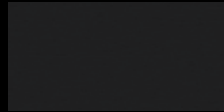

Anthrazit



Goldeiche



Nussbaum

Alle anzeigen

SONDERFARBEN INFORMATIONEN ZU DEN TÜREN

 Türen in Sondermaßen (gegen Zuschlag).

 Bitte wenden Sie sich mit allen Anfragen bezüglich Sonderanfertigungen (andere Scheiben, ohne Rahmen usw.) an die technische Abteilung.

Aufbau der PVC-Türfüllungen

MODELL 09 A



Auch mit Entwässerung unten (unsichtbar)

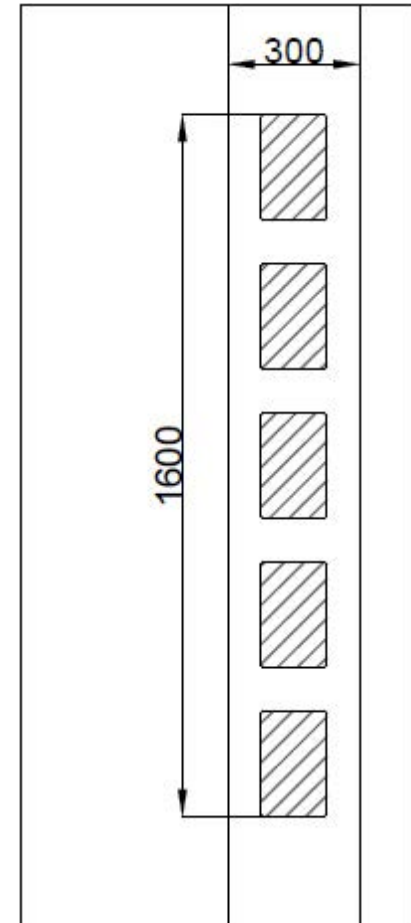

Außenmaße der Türen mit Standardschwelle für Einzelhäuser.

Iglo 5 (Rahmen 50001)	Iglo Energy
mind. 874 x 2028 mm	mind. 872 x 2023 mm
max. 1174 x 2398 mm	max. 1172 x 2393 mm

Maße der Türfüllung

mind. 590 x 1770 mm

max. 890 x 2140 mm



STANDARDFARBEN

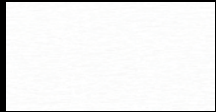

Weiß

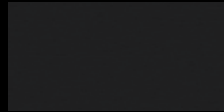

Anthrazit



Goldeiche



Nussbaum

Alle anzeigen

SONDERFARBEN INFORMATIONEN ZU DEN TÜREN



Türen in Sondermaßen (gegen Zuschlag).



Bitte wenden Sie sich mit allen Anfragen bezüglich Sonderanfertigungen (andere Scheiben, ohne Rahmen usw.) an die technische Abteilung.

Aufbau der PVC-Türfüllungen

MODELL 10



Optional mit
Zusatzschloss

Applikation aus
Edelstahl

Auch mit Entwässerung unten (unsichtbar)

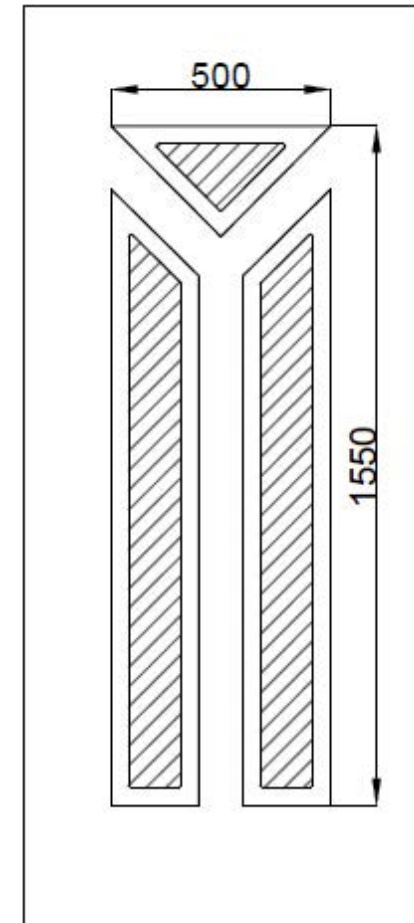

Maße der Türfüllung

mind. 590 x 1640 mm

max. 890 x 2140 mm

Außenmaße der Türen mit Standardschwelle für Einzelhäuser.

Iglo 5 (Rahmen 50001)

mind. 874 x 1898 mm

max. 1174 x 2398 mm

Iglo Energy

mind. 872 x 1893 mm

max. 1172 x 2393 mm



STANDARDFARBEN



Weiß

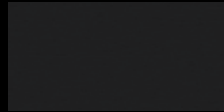

Anthrazit



Goldeiche



Nussbaum

Alle anzeigen

SONDERFARBEN INFORMATIONEN ZU DEN TÜREN

 Türen in Sondermaßen (gegen Zuschlag).

 Bitte wenden Sie sich mit allen Anfragen bezüglich Sonderanfertigungen (andere Scheiben, ohne Rahmen usw.) an die technische Abteilung.

Aufbau der PVC-Türfüllungen

MODELL 11



Optional mit Zusatzschloss

Applikation aus Edelstahl

Auch mit Entwässerung unten (unsichtbar)

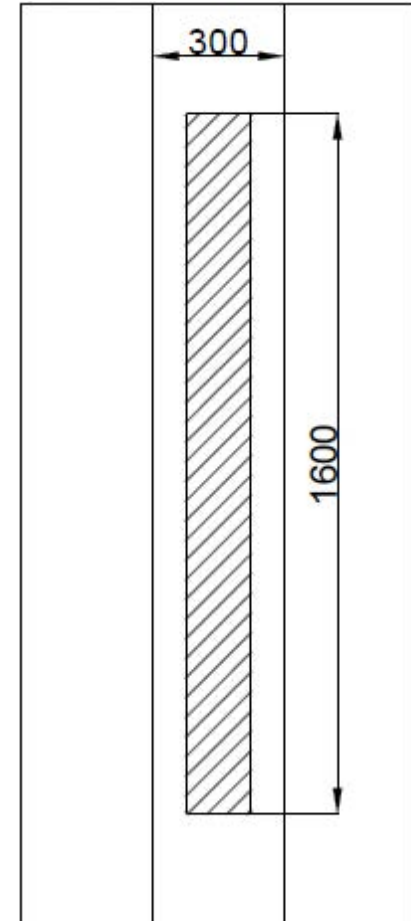

Maße der Türfüllung

mind. 390 x 1770 mm

max. 890 x 2140 mm

Außenmaße der Türen mit Standardschwelle für Einzelhäuser.

Iglo 5 (Rahmen 50001)	Iglo Energy
mind. 674 x 2028 mm	mind. 672 x 2023 mm
max. 1174 x 2398 mm	max. 1172 x 2393 mm



STANDARDFARBEN



Weiß



Anthrazit



Goldeiche



Nussbaum

Alle anzeigen

SONDERFARBEN INFORMATIONEN ZU DEN TÜREN

 Türen in Sondermaßen (gegen Zuschlag).

 Bitte wenden Sie sich mit allen Anfragen bezüglich Sonderanfertigungen (andere Scheiben, ohne Rahmen usw.) an die technische Abteilung.

Aufbau der PVC-Türfüllungen

MODELL 12 A



Auch mit Entwässerung unten (unsichtbar)

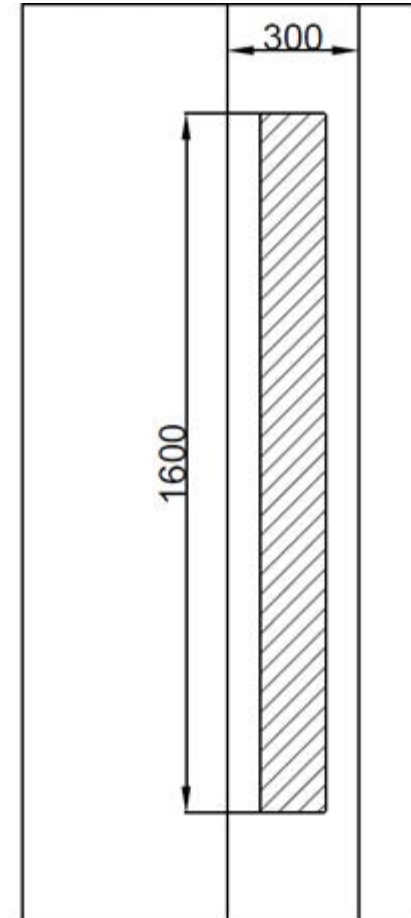

Maße der Türfüllung

mind. 590 x 1770 mm

max. 890 x 2140 mm

Außenmaße der Türen mit Standardschwelle für Einzelhäuser.

Iglo 5 (Rahmen 50001)	Iglo Energy
mind. 874 x 2028 mm	mind. 872 x 2023 mm
max. 1174 x 2398 mm	max. 1172 x 2393 mm



STANDARDFARBEN



Weiß

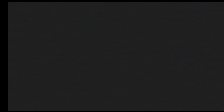

Anthrazit



Goldeiche



Nussbaum

Alle anzeigen

SONDERFARBEN

INFORMATIONEN ZU DEN TÜREN



Türen in Sondermaßen (gegen Zuschlag).



Bitte wenden Sie sich mit allen Anfragen bezüglich Sonderanfertigungen (andere Scheiben, ohne Rahmen usw.) an die technische Abteilung.

Aufbau der PVC-Türfüllungen

MODELL 13 A



Auch mit Entwässerung unten (unsichtbar)

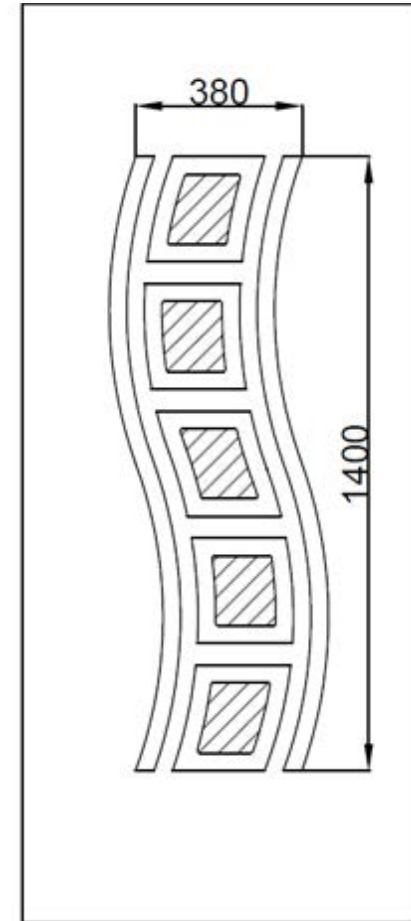

Maße der Türfüllung

mind. 590 x 1490 mm

max. 890 x 2140 mm

Außenmaße der Türen mit Standardschwelle für Einzelhäuser.

Iglo 5 (Rahmen 50001)

Iglo Energy

mind. 874 x 1748 mm

mind. 872 x 1743 mm

max. 1174 x 2398 mm

max. 1172 x 2393 mm



STANDARDFARBEN

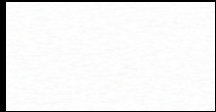

Weiß

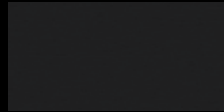

Anthrazit



Goldeiche

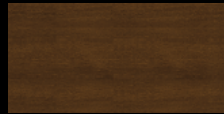

Nussbaum

Alle anzeigen

SONDERFARBEN INFORMATIONEN ZU DEN TÜREN

 Türen in Sondermaßen (gegen Zuschlag).

 Bitte wenden Sie sich mit allen Anfragen bezüglich Sonderanfertigungen (andere Scheiben, ohne Rahmen usw.) an die technische Abteilung.

Aufbau der PVC-Türfüllungen

MODELL 14 A



Auch mit Entwässerung unten (unsichtbar)

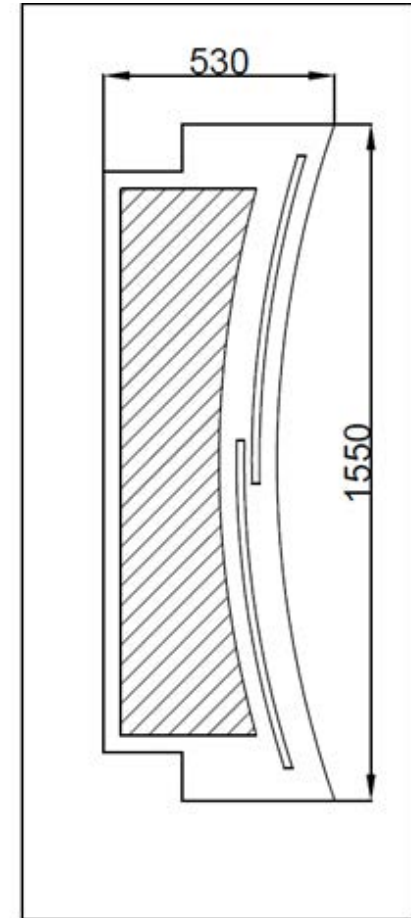

Maße der Türfüllung

mind. 590 x 1490 mm

max. 890 x 2140 mm

Außenmaße der Türen mit Standardschwelle für Einzelhäuser.

Iglo 5 (Rahmen 50001)	Iglo Energy
mind. 904 x 1898 mm	mind. 902 x 1893 mm
max. 1174 x 2398 mm	max. 1172 x 2393 mm



FARBEN DER PVC-TÜREN

RENOLIT-FOLIE



Weiß

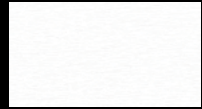

Weiß FX

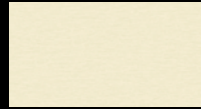

Cremeweiß



Betongrau



Basaltgrau glatt



Quarzgrau



Quarzgrau glatt



Light Black



Dunkelgrün



Schokobraun



Hellgrau



Pyrit

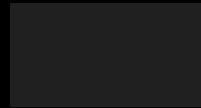

Schwarzgrau glatt



Schiefergrau glatt



Silber V



Schiefer



Silber D



Basaltgrau



Braun

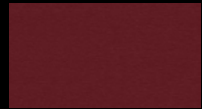

Cardinal Platinum

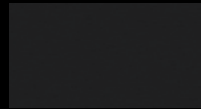

Anthrazit



Dunkelrot

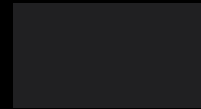

Anthrazit glatt

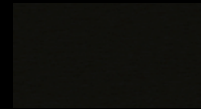

Palisander

Aluminium
gebürstet

Brillantblau

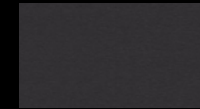

Crown Platinum



Stahlblau

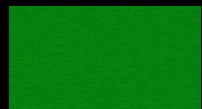

Hellgrün



Grau



Moosgrün



Gebleichte Eiche



Winchester



Shogun

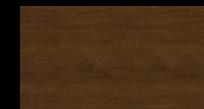

Nussbaum



Oregon

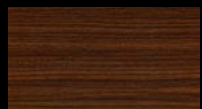

Macore



Eiche hell



Douglasie



Eiche dunkel

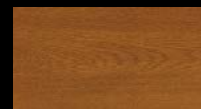

Golden Oak

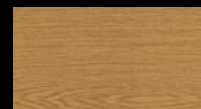

Eiche natur



Bergkiefer

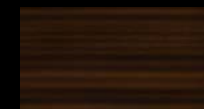

Mahagoni



ALUMINIUMTÜREN

Einsatzfüllungen: MB-70, MB-70HI, MB-86SI

Erhältliche Modelle

Aufbau von ALU-Türfüllungen



ALUMINIUMTÜREN

Aufsatzfüllungen: MB-86SI

Erhältliche Modelle

Aufbau von ALU-Türfüllungen

ALUMINIUMTÜREN

Einsatzfüllungen: MB-70, MB-70HI, MB-86SI



Modell 15



Modell 11



Modell 08



Modell 12



Modell 01



Modell 16



Modell 17



Modell 18



Modell 19

FARBEN

SIEHE RAL-PALETTE



Alle anzeigen

ZUSÄTZLICHE INFORMATIONEN ZU DEN TÜREN



Türen in Sondermaßen gegen Zuschlag.



Bitte wenden Sie sich mit allen Anfragen bezüglich Sonderanfertigungen (andere Scheiben, ohne Rahmen usw.) an die technische Abteilung.

Aufbau von ALU-Türfüllungen

MODELL 15



Optional

Auch mit Entwässerung unten (unsichtbar)

Außenmaße der Türen mit Standardschwelle für Einzelhäuser.

MB-70, 70HI

max. 1160 x 2423 mm

MB-86SI

max. 1151 x 2408 mm

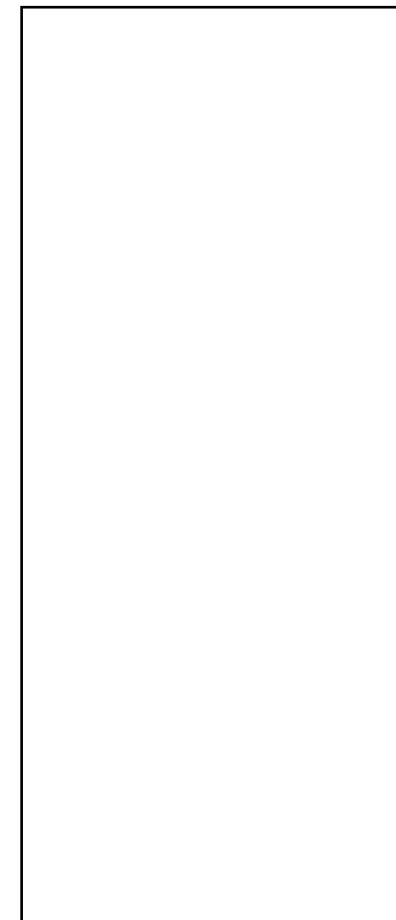

Maße der Türfüllung

max. 970 x 2140 mm





FARBEN SIEHE RAL-PALETTE



Alle anzeigen

ZUSÄTZLICHE INFORMATIONEN ZU DEN TÜREN

 **Zur Wahl:**
Zwei- oder Dreifachverglasung

 Türen in Sondermaßen gegen Zuschlag.

 Bitte wenden Sie sich mit allen Anfragen bezüglich Sonderanfertigungen (andere Scheiben, ohne Rahmen usw.) an die technische Abteilung.

Aufbau von ALU-Türfüllungen

MODELL 11

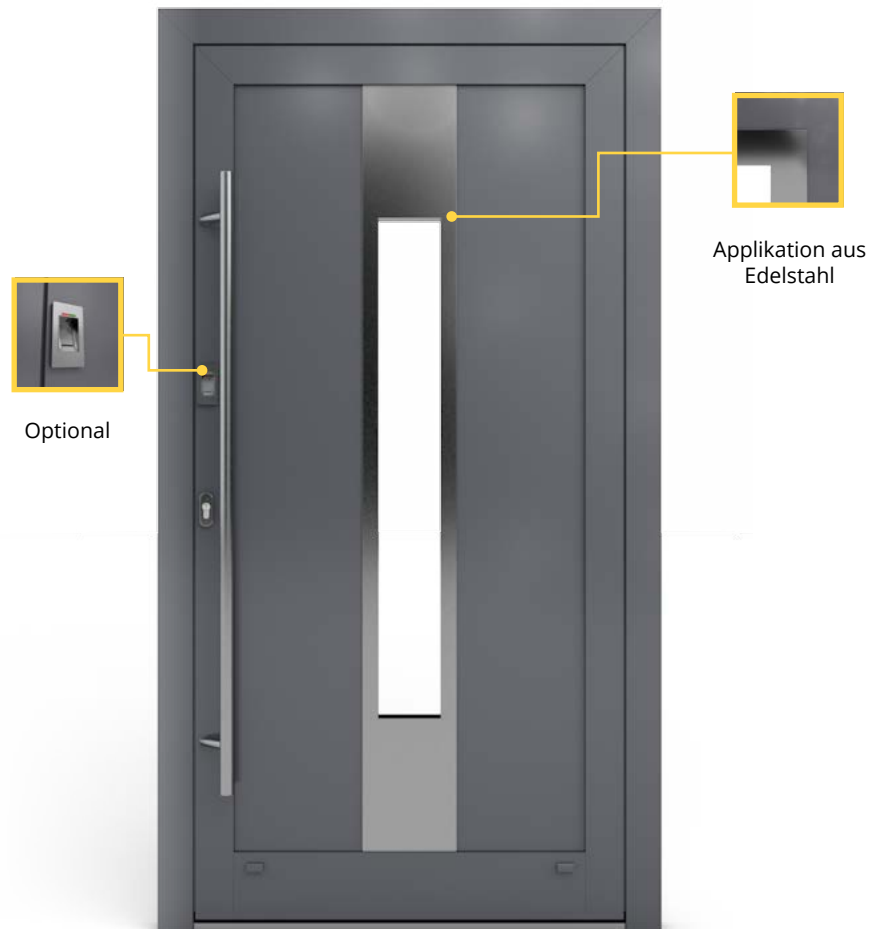

Optional

Applikation aus
Edelstahl

Auch mit Entwässerung unten (unsichtbar)

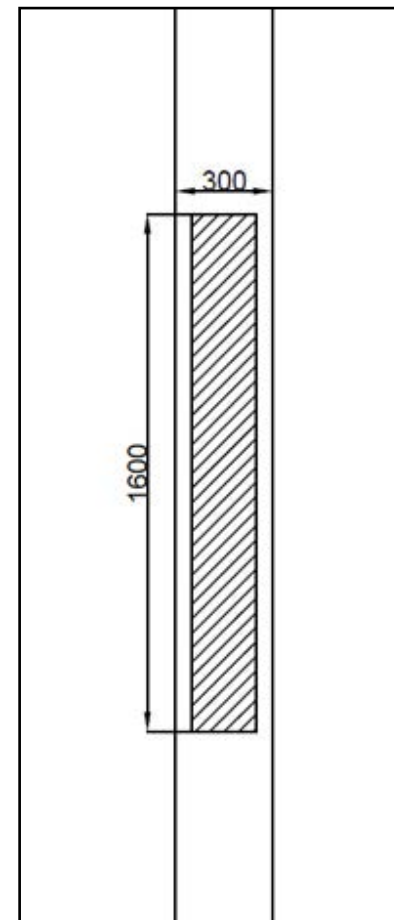

Maße der Türfüllung

mind. 390 x 1770 mm

max. 970 x 2140 mm

Außenmaße der Türen mit Standardschwelle für Einzelhäuser.

MB-70, 70HI	MB-86SI
mind. 660 x 2053 mm	mind. 651 x 2038 mm
max. 1160 x 2423 mm	max. 1151 x 2408 mm





FARBEN SIEHE RAL-PALETTE



Alle anzeigen

ZUSÄTZLICHE INFORMATIONEN ZU DEN TÜREN

 **Zur Wahl:**
Zwei- oder Dreifachverglasung

 Türen in Sondermaßen gegen Zuschlag.

 Bitte wenden Sie sich mit allen Anfragen bezüglich Sonderanfertigungen (andere Scheiben, ohne Rahmen usw.) an die technische Abteilung.

Aufbau von ALU-Türfüllungen

MODELL o8



Optional

Applikation aus
Edelstahl

Auch mit Entwässerung unten (unsichtbar)

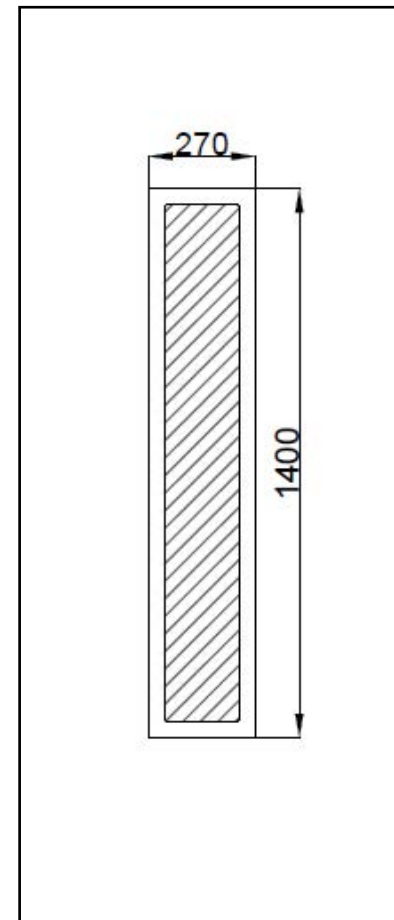

Außenmaße der Türen mit Standardschwelle für Einzelhäuser.

MB-70, 70HI	MB-86SI
mind. 630 x 1773 mm	mind. 621 x 1758 mm
max. 1160 x 2423 mm	max. 1151 x 2408 mm

Maße der Türfüllung

mind. 360 x 1490 mm

max. 970 x 2140 mm





FARBEN SIEHE RAL-PALETTE



Alle anzeigen

ZUSÄTZLICHE INFORMATIONEN ZU DEN TÜREN

 **Zur Wahl:**
Zwei- oder Dreifachverglasung

 Türen in Sondermaßen gegen Zuschlag.

 Bitte wenden Sie sich mit allen Anfragen bezüglich Sonderanfertigungen (andere Scheiben, ohne Rahmen usw.) an die technische Abteilung.

Aufbau von ALU-Türfüllungen

MODELL 12 A



Auch mit Entwässerung unten (unsichtbar)

Außenmaße der Türen mit Standardschwelle für Einzelhäuser.

MB-70, 70HI	MB-86SI
mind. 860 x 2053 mm	mind. 851 x 2038 mm
max. 1160 x 2423 mm	max. 1151 x 2408 mm

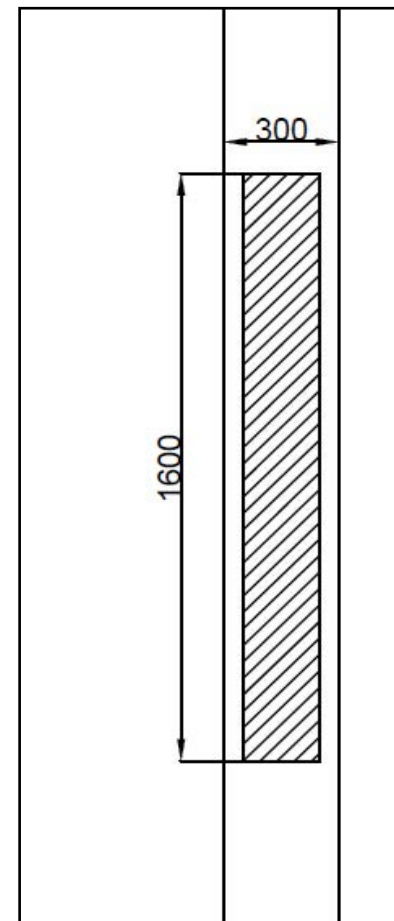

Maße der Türfüllung

mind. 590 x 1770 mm

max. 970 x 2140 mm





FARBEN SIEHE RAL-PALETTE



Alle anzeigen

ZUSÄTZLICHE INFORMATIONEN ZU DEN TÜREN

 **Zur Wahl:**
Zwei- oder Dreifachverglasung

 Türen in Sondermaßen gegen Zuschlag.

 Bitte wenden Sie sich mit allen Anfragen bezüglich Sonderanfertigungen (andere Scheiben, ohne Rahmen usw.) an die technische Abteilung.

Aufbau von ALU-Türfüllungen

MODELL 01 A

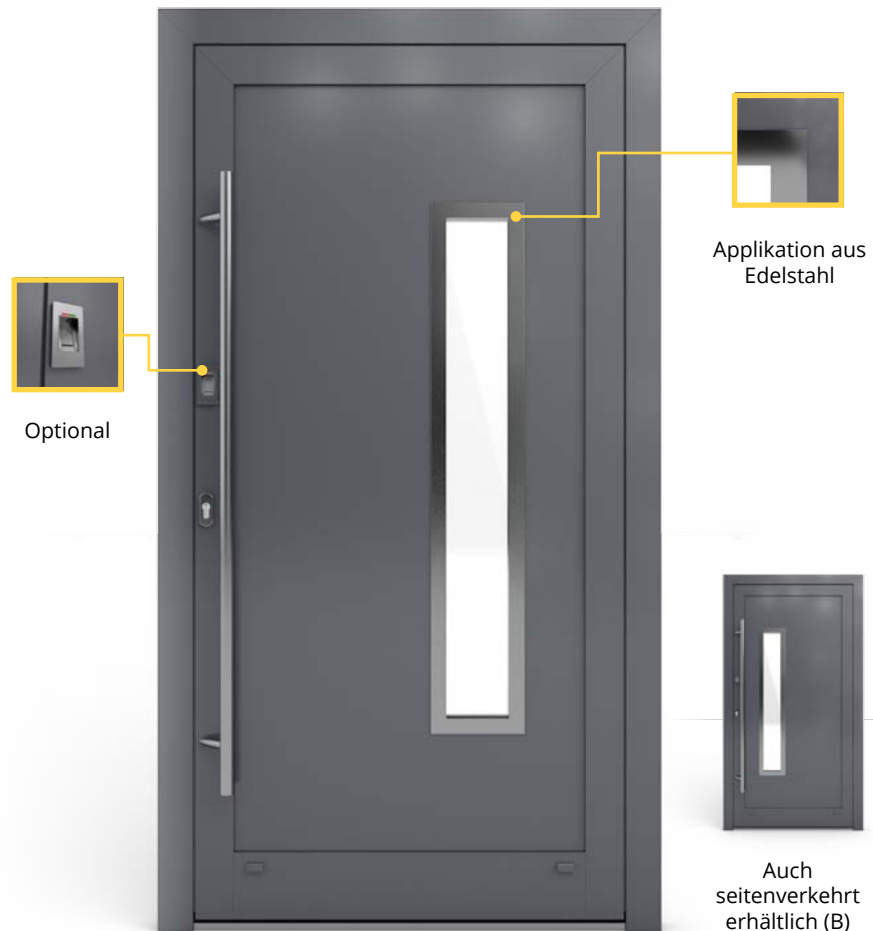

Auch mit Entwässerung unten (unsichtbar)

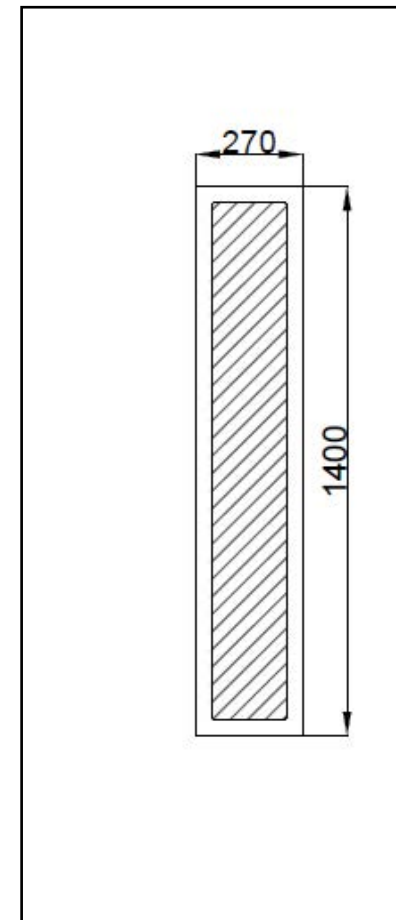

Außenmaße der Türen mit Standardschwelle für Einzelhäuser.

MB-70, 70HI	MB-86SI
mind. 630 x 1973 mm	mind. 621 x 1958 mm
max. 1160 x 2423 mm	max. 1151 x 2408 mm

Maße der Türfüllung

mind. 360 x 1690 mm

max. 970 x 2140 mm





FARBEN SIEHE RAL-PALETTE



Alle anzeigen

ZUSÄTZLICHE INFORMATIONEN ZU DEN TÜREN

 **Zur Wahl:**
Zwei- oder Dreifachverglasung

 Türen in Sondermaßen gegen Zuschlag.

 Bitte wenden Sie sich mit allen Anfragen bezüglich Sonderanfertigungen (andere Scheiben, ohne Rahmen usw.) an die technische Abteilung.

Aufbau von ALU-Türfüllungen

MODELL 16

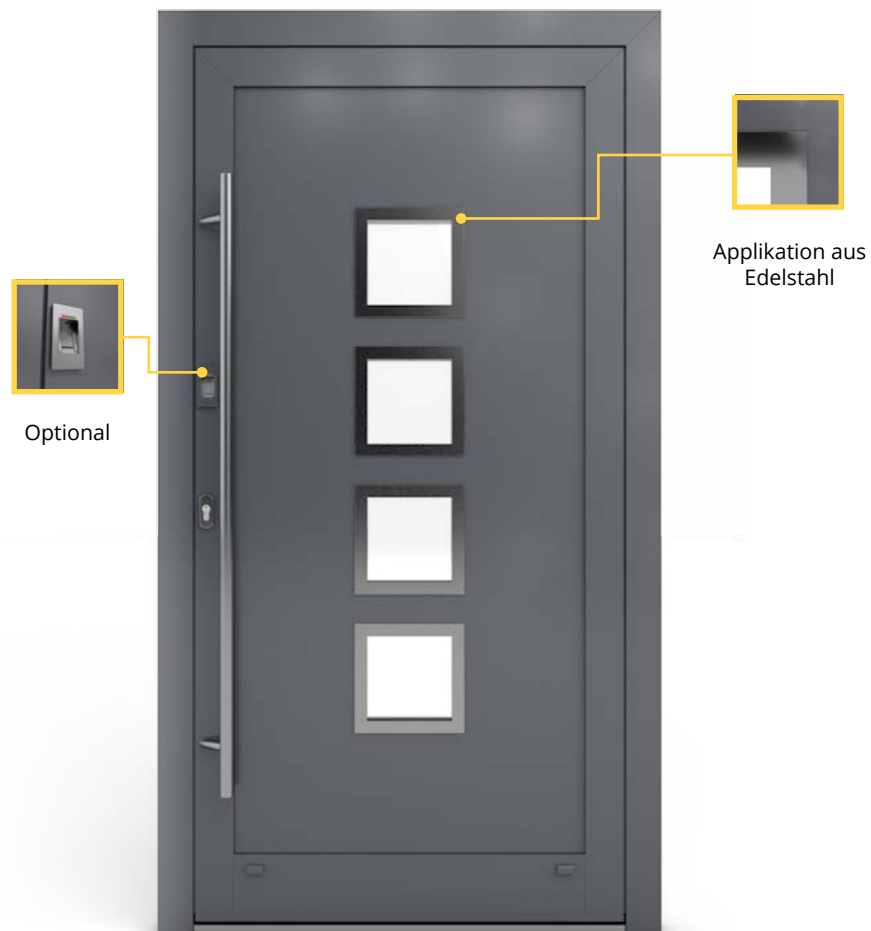

Auch mit Entwässerung unten (unsichtbar)

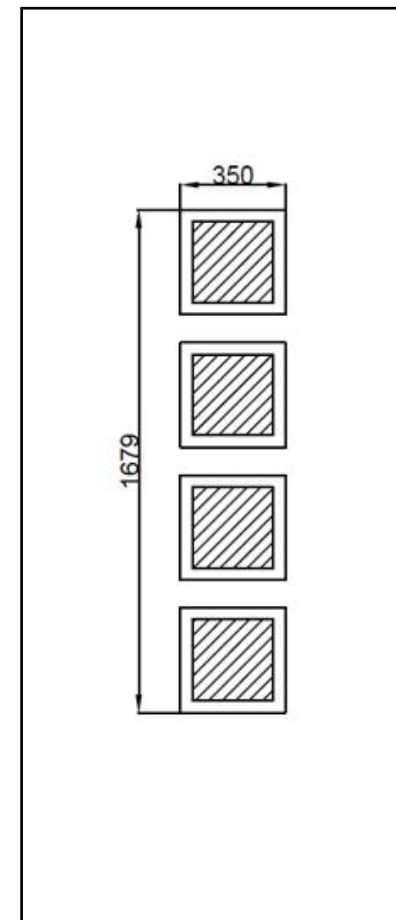

Maße der Türfüllung

mind. 440 x 1770 mm

max. 970 x 2140 mm

Außenmaße der Türen mit Standardschwelle für Einzelhäuser.

MB-70, 70HI	MB-86SI
mind. 710 x 2053 mm	mind. 701 x 2038mm
max. 1160 x 2423 mm	max. 1151 x 2408 mm





FARBEN SIEHE RAL-PALETTE



Alle anzeigen

ZUSÄTZLICHE INFORMATIONEN ZU DEN TÜREN

 **Zur Wahl:**
Zwei- oder Dreifachverglasung

 Türen in Sondermaßen gegen Zuschlag.

 Bitte wenden Sie sich mit allen Anfragen bezüglich Sonderanfertigungen (andere Scheiben, ohne Rahmen usw.) an die technische Abteilung.

Aufbau von ALU-Türfüllungen

MODELL 17



Auch mit Entwässerung unten (unsichtbar)

Außenmaße der Türen mit Standardschwelle für Einzelhäuser.

MB-70, 70HI	MB-86SI
mind. 710 x 2053 mm	mind. 701 x 2038mm
max. 1160 x 2423 mm	max. 1151 x 2408 mm

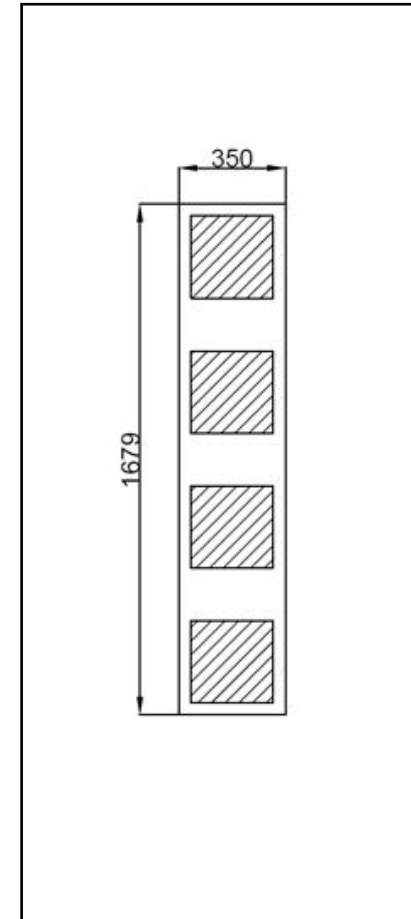

Maße der Türfüllung

mind. 440 x 1770 mm

max. 970 x 2140 mm





FARBEN SIEHE RAL-PALETTE



Alle anzeigen

ZUSÄTZLICHE INFORMATIONEN ZU DEN TÜREN

 **Zur Wahl:**
Zwei- oder Dreifachverglasung

 Türen in Sondermaßen gegen Zuschlag.

 Bitte wenden Sie sich mit allen Anfragen bezüglich Sonderanfertigungen (andere Scheiben, ohne Rahmen usw.) an die technische Abteilung.

Aufbau von ALU-Türfüllungen

MODELL 18

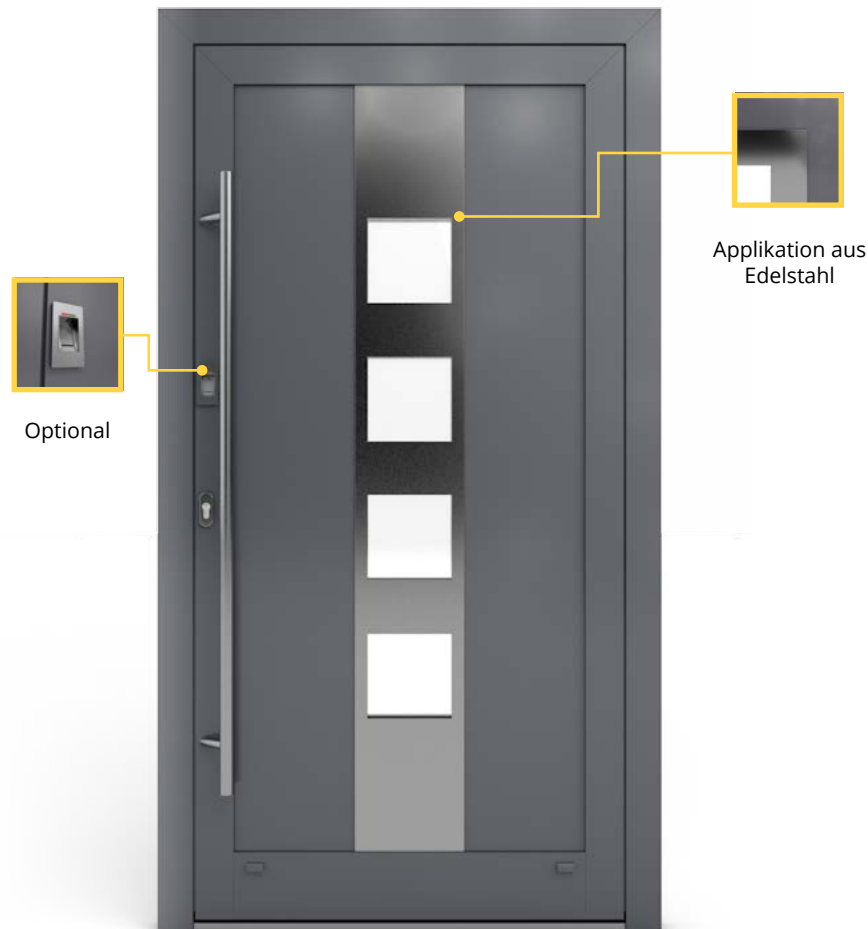

Auch mit Entwässerung unten (unsichtbar)

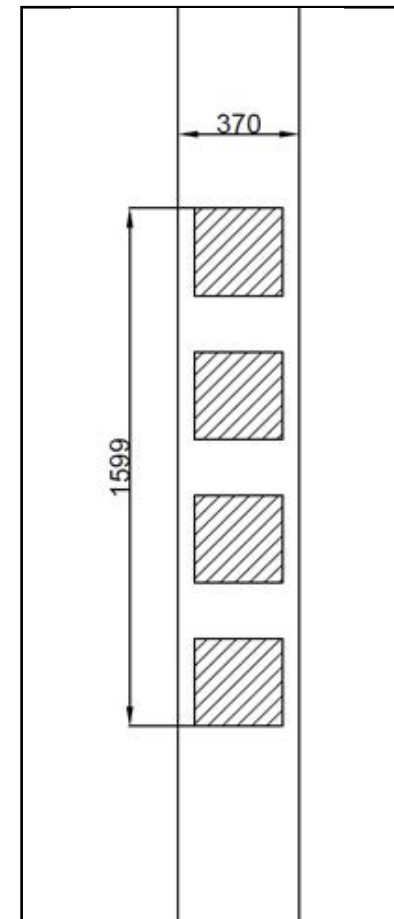

Außenmaße der Türen mit Standardschwelle für Einzelhäuser.

MB-70, 70HI	MB-86SI
mind. 710 x 2053 mm	mind. 701 x 2038mm
max. 1160 x 2423 mm	max. 1151 x 2408 mm

Maße der Türfüllung

mind. 440 x 1770 mm

max. 970 x 2140 mm

FARBEN SIEHE RAL-PALETTE



Alle anzeigen

ZUSÄTZLICHE INFORMATIONEN ZU DEN TÜREN

 **Zur Wahl:**
Zwei- oder Dreifachverglasung

 Türen in Sondermaßen gegen Zuschlag.

 Bitte wenden Sie sich mit allen Anfragen bezüglich Sonderanfertigungen (andere Scheiben, ohne Rahmen usw.) an die technische Abteilung.

Aufbau von ALU-Türrfüllungen

MODELL 19 A

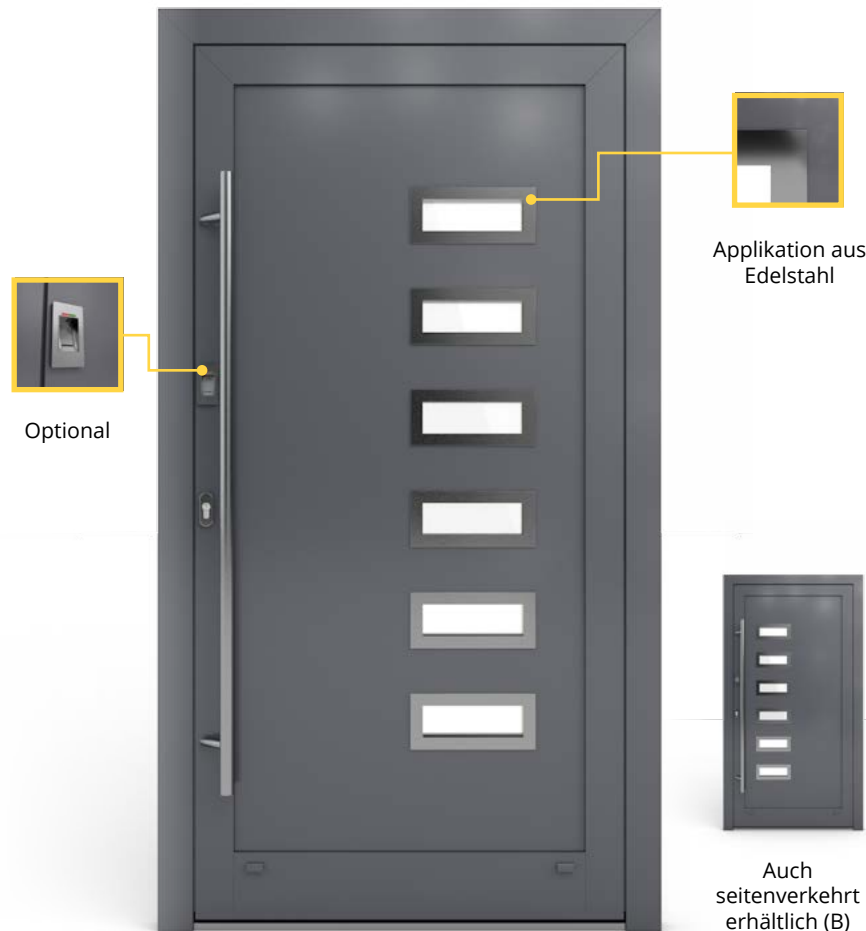

Auch mit Entwässerung unten (unsichtbar)

Außenmaße der Türen mit Standardschwelle für Einzelhäuser.

MB-70, 70HI	MB-86SI
mind. 760 x 2173 mm	mind. 751 x 2158 mm
max. 1160 x 2423 mm	max. 1151 x 2408 mm

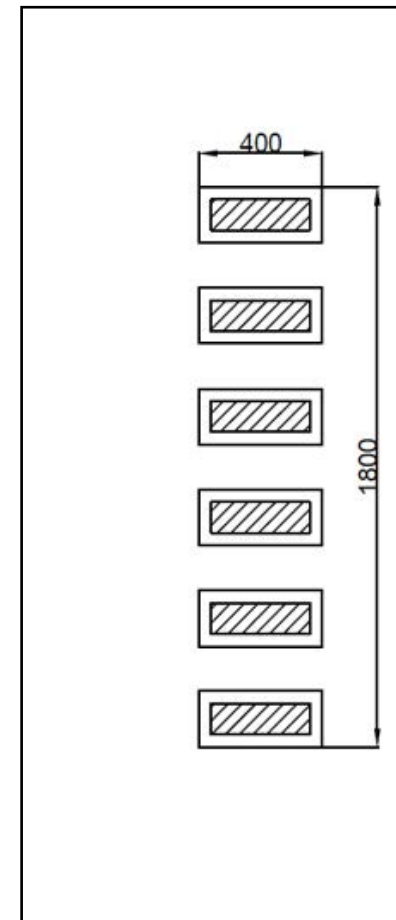

Maße der Türfüllung

mind. 490 x 1890 mm

max. 970 x 2140 mm



ALUMINIUMTÜREN

Ein- oder beidseitige Aufsatzfüllungen (MB -86SI)



Modell 15



Modell 11



Modell 08



Modell 12



Modell 01



Modell 16



Modell 17



Modell 18



Modell 19



Modell 15

Glasapplikation Motiv 1

FARBEN
SIEHE RAL-PALETTE



Alle anzeigen

**ZUSÄTZLICHE
INFORMATIONEN ZU DEN
TÜREN**

 Modelle mit einseitiger oder beidseitiger Aufsatzfüllung nur für das System MB-86SI

 Türen in Sondermaßen gegen Zuschlag.

 Bitte wenden Sie sich mit allen Anfragen bezüglich Sonderanfertigungen (andere Scheiben, ohne Rahmen usw.) an die technische Abteilung.

Aufbau von ALU-Türfüllungen

MODELL 15



Optional



Optionaler
Zylinderschutz-
einsatz außen -
Edelstahl

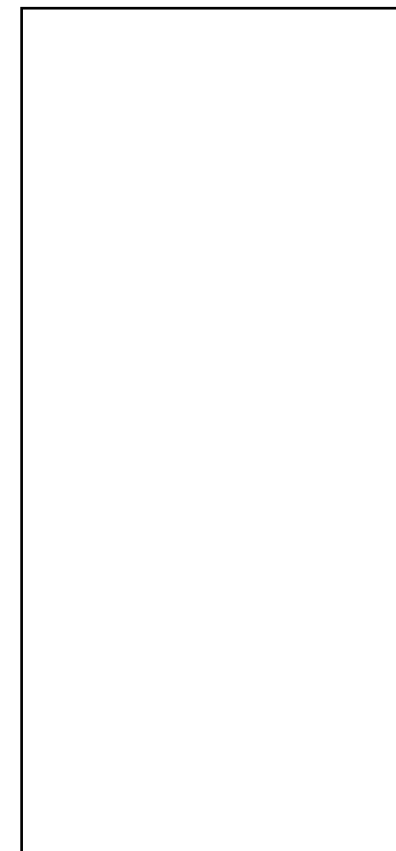

Maße der Türfüllung

max. 1100 x 2200 mm

Modell mit beidseitiger Aufsatzfüllung

max. 1199 x 2260 mm

**Außenmaße der Türen mit Standardschwelle für
Einzelhäuser.**

Modelle mit Aufsatzfüllung außen

nach innen öffnend	nach außen öffnend
max. 1249 x 2299 mm	max. 1199 x 2260 mm





FARBEN SIEHE RAL-PALETTE



Alle anzeigen

ZUSÄTZLICHE INFORMATIONEN ZU DEN TÜREN

 Modelle mit einseitiger oder beidseitiger Aufsatzfüllung nur für das System MB-86SI

 Türen in Sondermaßen gegen Zuschlag.

 Bitte wenden Sie sich mit allen Anfragen bezüglich Sonderanfertigungen (andere Scheiben, ohne Rahmen usw.) an die technische Abteilung.

Aufbau von ALU-Türfüllungen

MODELL 11

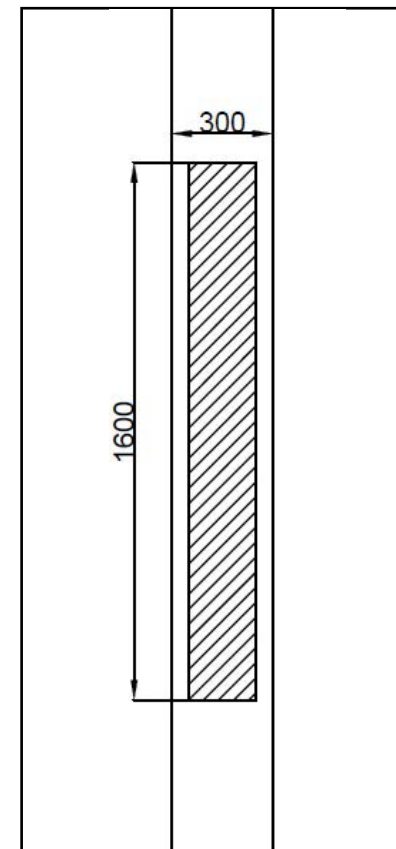

Außenmaße der Türen mit Standardschwelle für Einzelhäuser.

Modelle mit Aufsatzfüllung außen

nach innen öffnend	nach außen öffnend
mind. 689 x 2038 mm	mind. 652 x 2000 mm
max. 1249 x 2299 mm	max. 1199 x 2260 mm

Maße der Türfüllung

mind. 540 x 1940 mm

max. 1100 x 2200 mm

Modell mit beidseitiger Aufsatzfüllung

mind. 689 x 2038 mm

max. 1199 x 2260 mm





FARBEN SIEHE RAL-PALETTE



Alle anzeigen

ZUSÄTZLICHE INFORMATIONEN ZU DEN TÜREN

 Modelle mit einseitiger oder beidseitiger Aufsatzfüllung nur für das System MB-86SI

 Türen in Sondermaßen gegen Zuschlag.

 Bitte wenden Sie sich mit allen Anfragen bezüglich Sonderanfertigungen (andere Scheiben, ohne Rahmen usw.) an die technische Abteilung.

Aufbau von ALU-Türfüllungen

MODELL o8

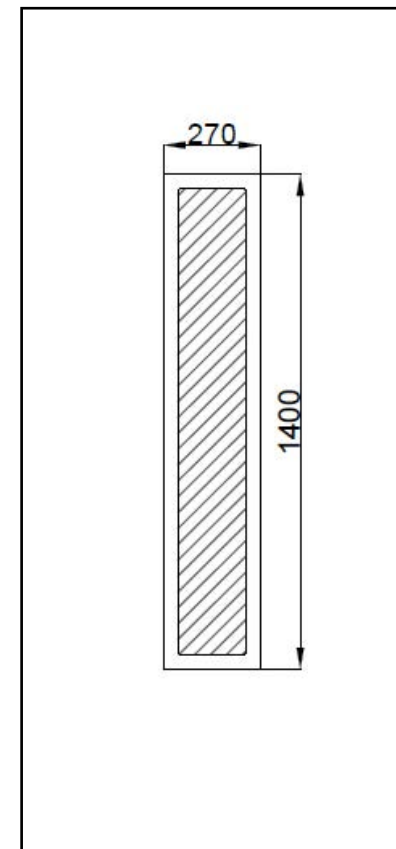

Außenmaße der Türen mit Standardschwelle für Einzelhäuser.

Modelle mit Aufsatzfüllung außen

nach innen öffnend	nach außen öffnend
mind. 689x 2038 mm	mind. 639 x 2000 mm
max. 1249 x 2299 mm	max. 1199 x 2260 mm

Maße der Türfüllung

mind. 540 x 1940 mm

max. 1100 x 2200 mm

Modell mit beidseitiger Aufsatzfüllung

mind. 689 x 2038 mm

max. 1199 x 2260 mm





FARBEN SIEHE RAL-PALETTE



Alle anzeigen

ZUSÄTZLICHE INFORMATIONEN ZU DEN TÜREN

 Modelle mit einseitiger oder beidseitiger Aufsatzfüllung nur für das System MB-86SI

 Türen in Sondermaßen gegen Zuschlag.

 Bitte wenden Sie sich mit allen Anfragen bezüglich Sonderanfertigungen (andere Scheiben, ohne Rahmen usw.) an die technische Abteilung.

Aufbau von ALU-Türfüllungen

MODELL 12 A

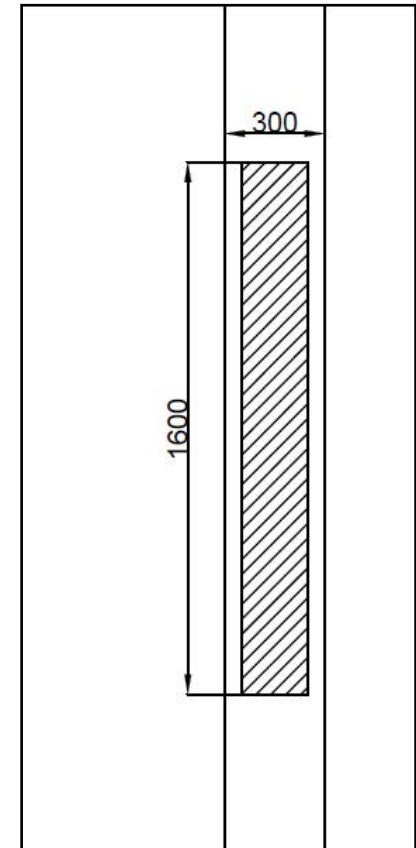
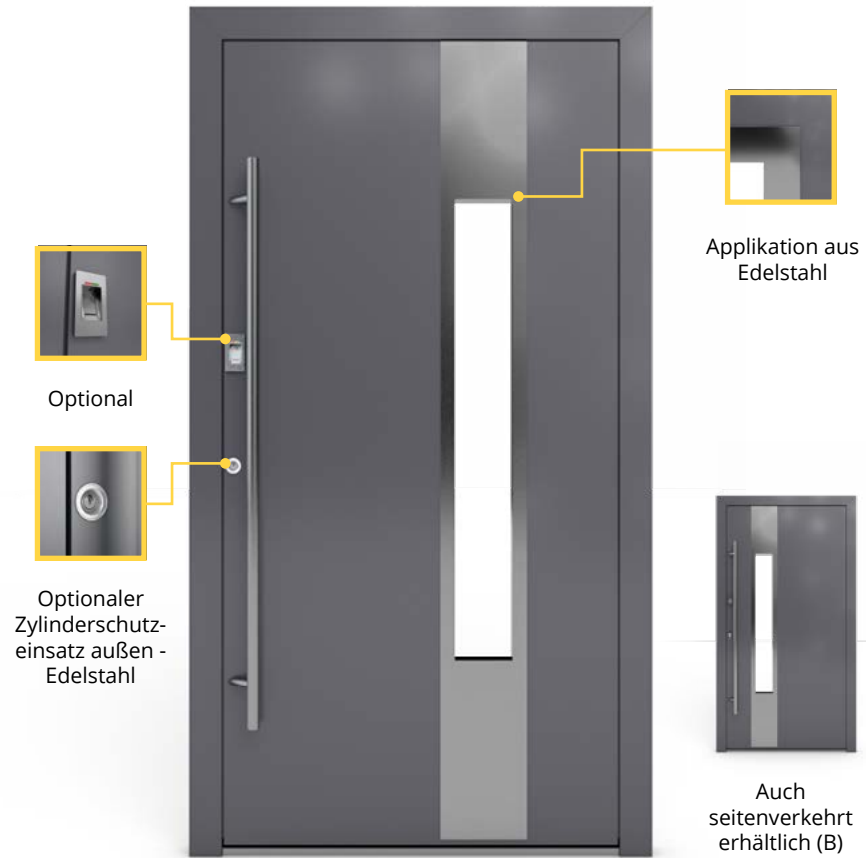

Außenmaße der Türen mit Standardschwelle für Einzelhäuser.

Modelle mit Aufsatzfüllung außen

nach innen öffnend	nach außen öffnend
mind. 949 x 2038 mm	mind. 899 x 2000 mm
max. 1249 x 2299 mm	max. 1199 x 2260 mm

Maße der Türfüllung

mind. 800 x 1940 mm

max. 1100 x 2200 mm

Modell mit beidseitiger Aufsatzfüllung

mind. 949 x 2038 mm

max. 1199 x 2260 mm





FARBEN SIEHE RAL-PALETTE



Alle anzeigen

ZUSÄTZLICHE INFORMATIONEN ZU DEN TÜREN

 Modelle mit einseitiger oder beidseitiger Aufsatzfüllung nur für das System MB-86SI

 Türen in Sondermaßen gegen Zuschlag.

 Bitte wenden Sie sich mit allen Anfragen bezüglich Sonderanfertigungen (andere Scheiben, ohne Rahmen usw.) an die technische Abteilung.

Aufbau von ALU-Türfüllungen

MODELL 01 A

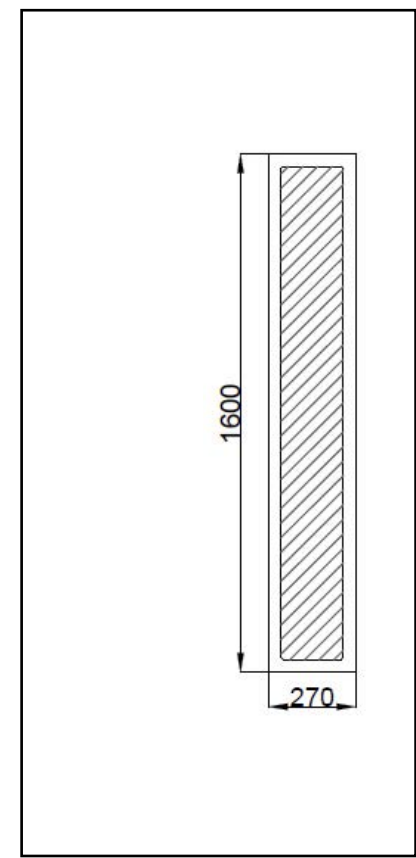

Außenmaße der Türen mit Standardschwelle für Einzelhäuser.

Modelle mit Aufsatzfüllung außen

nach innen öffnend	nach außen öffnend
mind. 949 x 2038 mm	mind. 899 x 2000 mm
max. 1249 x 2299 mm	max. 1199 x 2260 mm

Maße der Türfüllung

mind. 800 x 1940 mm
max. 1100 x 2200 mm

Modell mit beidseitiger Aufsatzfüllung

mind. 949 x 2038 mm
max. 1199 x 2260 mm





FARBEN SIEHE RAL-PALETTE



Alle anzeigen

ZUSÄTZLICHE INFORMATIONEN ZU DEN TÜREN

 Modelle mit einseitiger oder beidseitiger Aufsatzfüllung nur für das System MB-86SI

 Türen in Sondermaßen gegen Zuschlag.

 Bitte wenden Sie sich mit allen Anfragen bezüglich Sonderanfertigungen (andere Scheiben, ohne Rahmen usw.) an die technische Abteilung.

Aufbau von ALU-Türfüllungen

MODELL 16

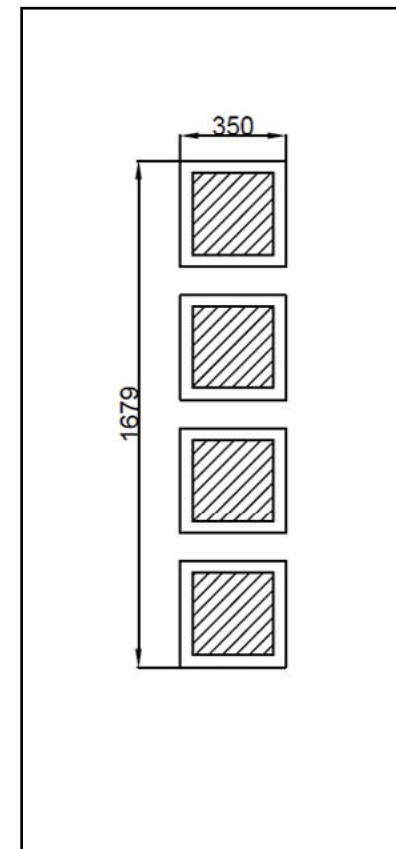
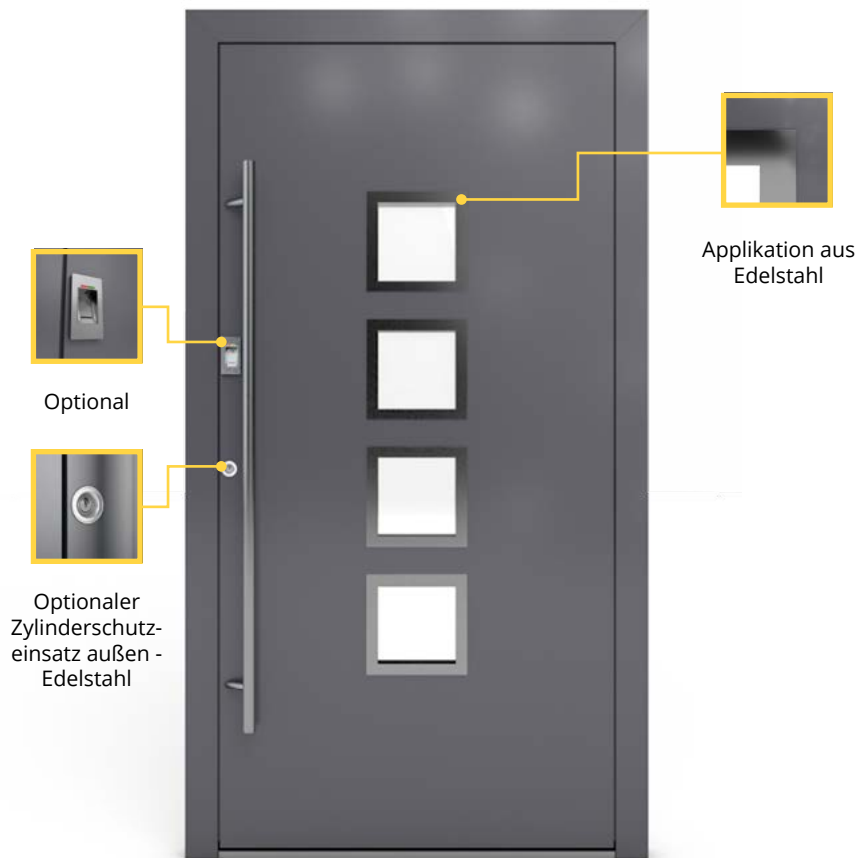

Außenmaße der Türen mit Standardschwelle für Einzelhäuser.

Modelle mit Aufsatzfüllung außen

nach innen öffnend	nach außen öffnend
mind. 739 x 2038 mm	mind. 702 x 2000 mm
max. 1249 x 2299 mm	max. 1199 x 2260 mm

Maße der Türfüllung

mind. 590 x 1940 mm

max. 1100 x 2200 mm

Modell mit beidseitiger Aufsatzfüllung

mind. 739 x 2038 mm

max. 1199 x 2260 mm





FARBEN SIEHE RAL-PALETTE



Alle anzeigen

ZUSÄTZLICHE INFORMATIONEN ZU DEN TÜREN

 Modelle mit einseitiger oder beidseitiger Aufsatzfüllung nur für das System MB-86SI

 Türen in Sondermaßen gegen Zuschlag.

 Bitte wenden Sie sich mit allen Anfragen bezüglich Sonderanfertigungen (andere Scheiben, ohne Rahmen usw.) an die technische Abteilung.

Aufbau von ALU-Türfüllungen

MODELL 17

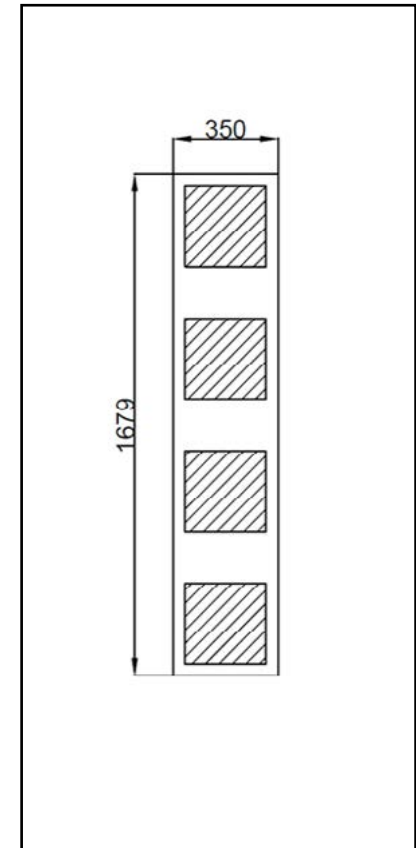
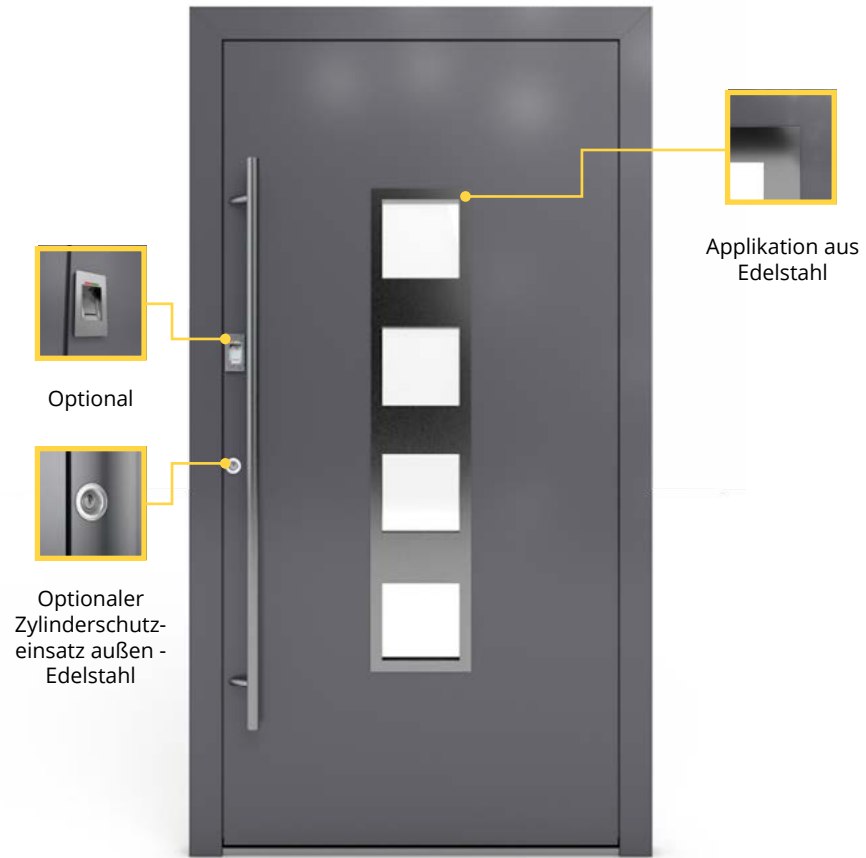

Außenmaße der Türen mit Standardschwelle für Einzelhäuser.

Modelle mit Aufsatzfüllung außen

nach innen öffnend	nach außen öffnend
mind. 739 x 2038 mm	mind. 702 x 2000 mm
max. 1249 x 2299 mm	max. 1199 x 2260 mm

Maße der Türfüllung

mind. 590 x 1940 mm

max. 1100 x 2200 mm

Modell mit beidseitiger Aufsatzfüllung

mind. 739 x 2038 mm

max. 1199 x 2260 mm





FARBEN SIEHE RAL-PALETTE



Alle anzeigen

ZUSÄTZLICHE INFORMATIONEN ZU DEN TÜREN

 Modelle mit einseitiger oder beidseitiger Aufsatzfüllung nur für das System MB-86SI

 Türen in Sondermaßen gegen Zuschlag.

 Bitte wenden Sie sich mit allen Anfragen bezüglich Sonderanfertigungen (andere Scheiben, ohne Rahmen usw.) an die technische Abteilung.

Aufbau von ALU-Türfüllungen

MODELL 18

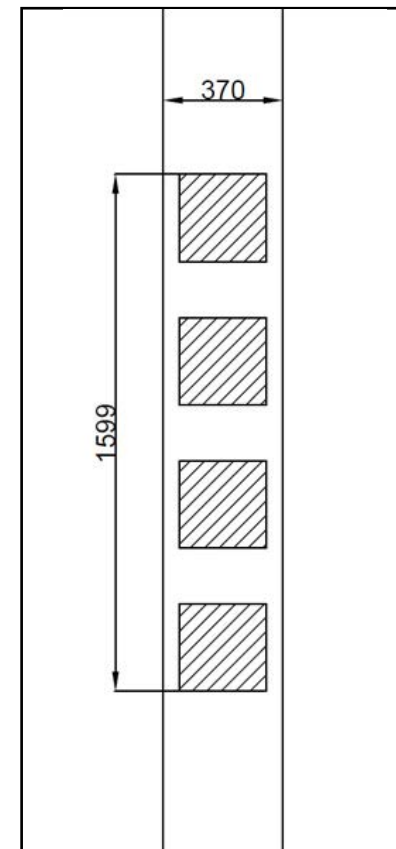
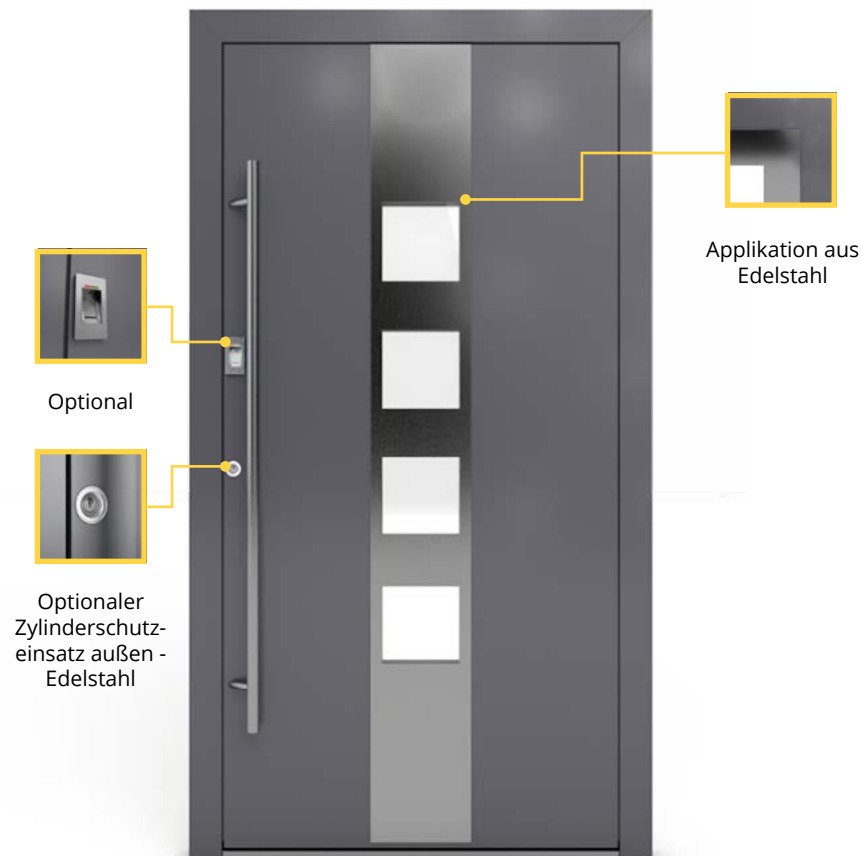

Außenmaße der Türen mit Standardschwelle für Einzelhäuser.

Modelle mit Aufsatzfüllung außen

nach innen öffnend	nach außen öffnend
mind. 739 x 2038 mm	mind. 702 x 2000 mm
max. 1249 x 2299 mm	max. 1199 x 2260 mm

Maße der Türfüllung

mind. 590 x 1940 mm

max. 1100 x 2200 mm

Modell mit beidseitiger Aufsatzfüllung

mind. 739 x 2038 mm

max. 1199 x 2260 mm





FARBEN SIEHE RAL-PALETTE



Alle anzeigen

ZUSÄTZLICHE INFORMATIONEN ZU DEN TÜREN

 Modelle mit einseitiger oder beidseitiger Aufsatzfüllung nur für das System MB-86SI

 Türen in Sondermaßen gegen Zuschlag.

 Bitte wenden Sie sich mit allen Anfragen bezüglich Sonderanfertigungen (andere Scheiben, ohne Rahmen usw.) an die technische Abteilung.

Aufbau von ALU-Türfüllungen

MODELL 19 A

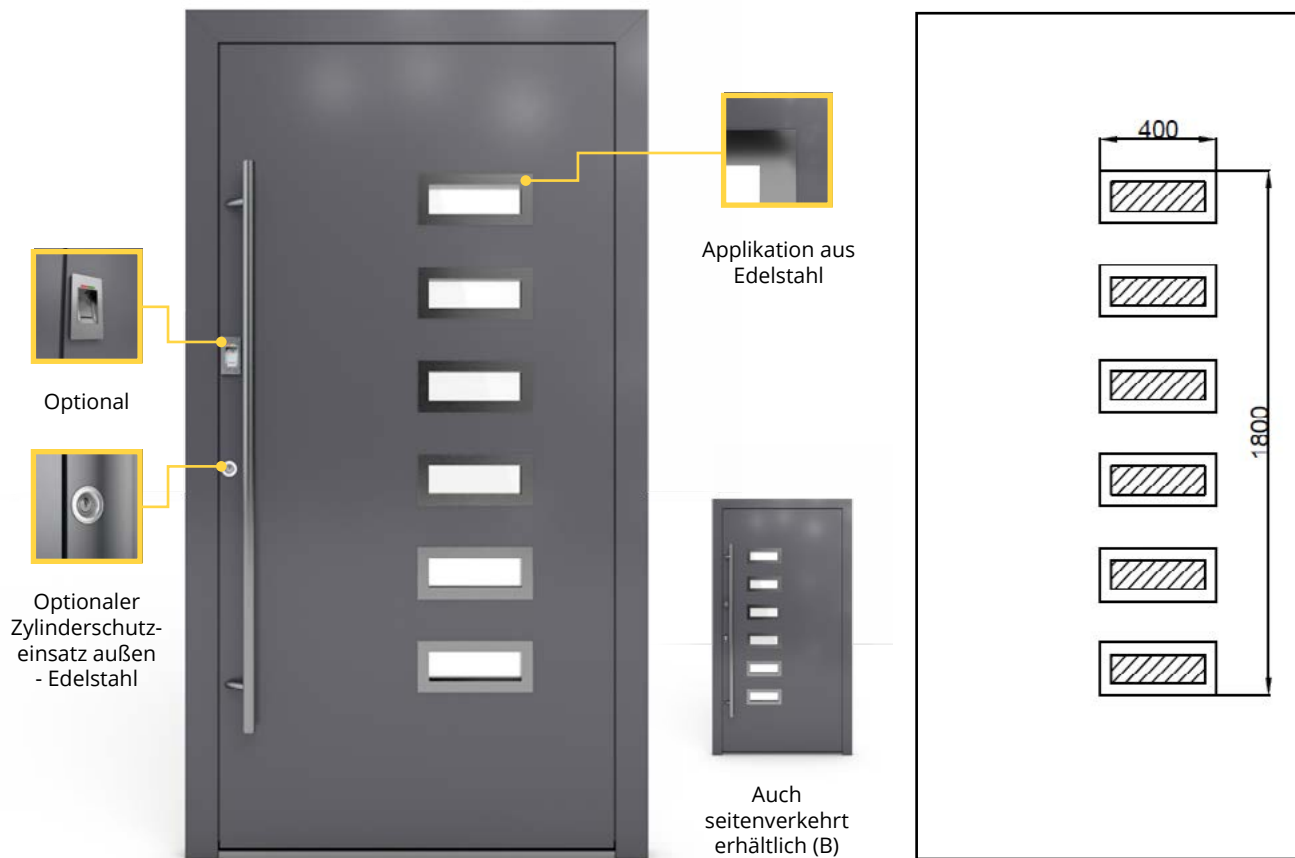

Außenmaße der Türen mit Standardschwelle für Einzelhäuser.

Modelle mit Aufsatzfüllung außen

nach innen öffnend	nach außen öffnend
mind. 1074 x 2138 mm	mind. 1024 x 2100 mm
max. 1249 x 2299 mm	max. 1199 x 2260 mm

Maße der Türfüllung

mind. 925 x 2040 mm

max. 1100 x 2200 mm

Modell mit beidseitiger Aufsatzfüllung

mind. 1074 x 2138 mm

max. 1199 x 2260 mm



FARBEN

SIEHE RAL-PALETTE





Liefertermin ca. 8 Wochen. Erhältlich mit Glasapplikation in beliebiger Form auf Bestellung des Kunden (gegen Zuschlag).

Alle anzeigen

ZUSÄTZLICHE INFORMATIONEN ZU DEN TÜREN

 Modelle mit einseitiger oder beidseitiger Aufsatzfüllung nur für das System MB-86SI

 Türen in Sondermaßen gegen Zuschlag.

 Bitte wenden Sie sich mit allen Anfragen bezüglich Sonderanfertigungen (andere Scheiben, ohne Rahmen usw.) an die technische Abteilung.

Aufbau von ALU-Türfüllungen

MODELL 15 – GLASAPPLIKATION MOTIV 1



NEUHEIT!

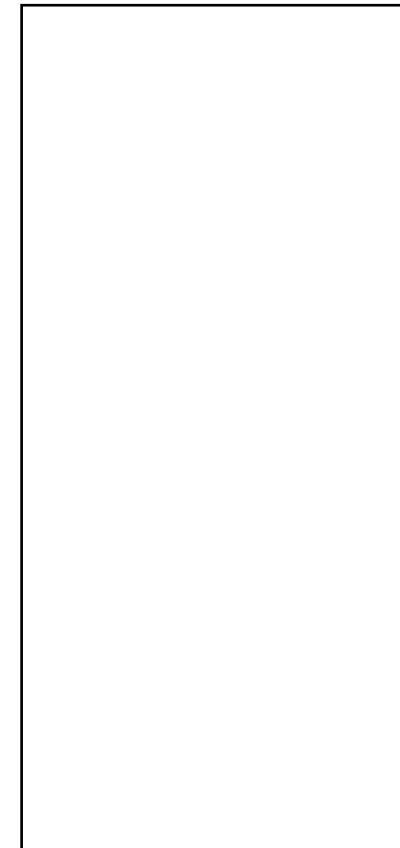

Außenmaße der Türen mit Standardschwelle für Einzelhäuser.

Modelle mit Aufsatzfüllung außen

nach innen öffnend	nach außen öffnend
max. 1249 x 2299 mm	max. 1199 x 2260 mm

Maße der Türfüllung

max. 1100 x 2200 mm

Modell mit beidseitiger Aufsatzfüllung

max. 1199 x 2260 mm

FARBEN DER ALUMINIUMTÜREN

SIEHE RAL-PALETTE UND ALUPROOF COLOR COLLECTION



Liefertermin für einkomponente Ral-Lacke – ca. 5 Wochen.
Für Modelle mit Sondermaßen beträgt der Liefertermin ca. 6 Wochen.

ZUBEHÖR FÜR TÜREN

PVC UND ALUMINIUM

KLINKEN UND GRIFFE

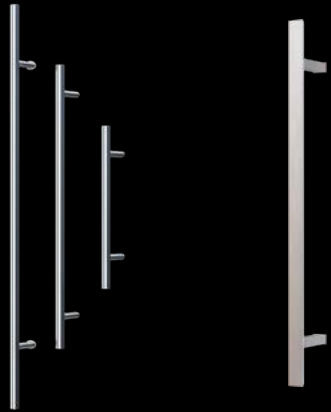

Türgriff P45:
 Ø 30 L=580mm
 Ø 40 L=1200mm
 Ø 40 L=1800mm

Türgriff Q45R
 20x40 L=800mm
 20x40 L=1200mm



Stoßgriff M2



Türklinke aus
Edelstahl



Türklinke
(Weiß
Braun
Silber F1
Olivgrün F4
Schwarz 9005)



Türklinke für
Rollläden
(Weiß
Braun
Silber F1
Olivgrün F4)



Türknauf
(Weiß
Braun
Silber F1
Olivgrün F4
Schwarz 9005)

SELBSTVERRIEGELNDE SCHLÖSSER



DORMA TS93 BASIC -
Gleitschienentürschließer



GEZE TS2000 -
Gestängetürschließer



DORMA ITS96
- unsichtbarer
Gleitschienentürschließer

TÜRÖFFNUNG PER



Bluetooth & Code



Fingerscan



Codetastatur



Karte und
Anhänger

SCHARNIERE



Türscharnier
Iglo 5 Standard

P



Türscharnier
Iglo Energy Standard

P



Dreiflügelscharnier
Iglo 5 + Iglo Energy

P

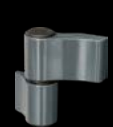

Türscharnier
Alu Standard

A



Dreiflügelscharnier

A



Rollenscharnier

A



Verdecktes Türband
Siegenia AXXENT

A

A Erhältlich für
Aluminiumtüren
P Erhältlich für PVC-
Türen





Einsatzfüllung
Iglo 5



Einsatzfüllung
Iglo Energy

PVC-EINSATZFÜLLUNGEN

Aufbau

Der inovative Aufbau von Drutex-Türfüllungen, die sich durch optimale Energieeffizienz und lange Lebensdauer loben lassen, sind aus zwei XPS-Innenschichten, sowie einem 1 mm starken Aluminiumblech zwischen ihnen zusammengesetzt.

PVC-Einsatzfüllung (36 mm),
Verglasung 32 mm





ALU-Einsatzfüllung
MB-70

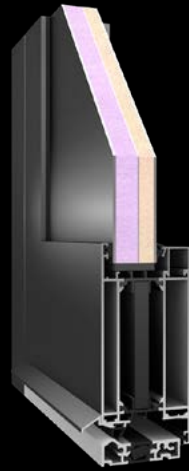

ALU-Einsatzfüllung
MB-70HI



ALU-Einsatzfüllung
MB-86SI



Aufsatzfüllung außen
MB-86SI



Beidseitige
Aufsatzfüllung MB-86SI



Beidseitige Aufsatzfüllung +
beidseitige Glasapplikation
MB-86SI

ALU-EINSATZFÜLLUNGEN

Aufbau

Der innovative Aufbau von Drutex-Türfüllungen, die sich durch optimale Energieeffizienz und lange Lebensdauer loben lassen, sind aus zwei XPS-Innenschichten, sowie einem 1 mm starken Aluminiumblech zwischen ihnen zusammengesetzt und einem 2.5 mm starken Aluminiumblech auf der Außenseite.

ALU-Einsatzfüllung (36 mm),
Verglasung 28 mm

ALU-Aufsatzfüllung außen (36 mm),
Verglasung 28 mm

Beidseitige ALU-Aufsatzfüllung
(77 mm), Verglasung 70 mm



Einseitige Aufsatzfüllung +
Glasapplikation MB-86SI



Beidseitige Aufsatzfüllung
+ einseitige Glasapplikation
MB-86SI

