



AUSSENTÜREN

DRUTEX
FENSTER TÜREN ROLLLÄDEN TORE



Qualität

Die neuste Technologie, die auf besten Materialien und Kontrolle der Produktion auf jeder Etappe sind Garantie der besten Qualität.



Service

Professioneller und schneller Service ist die Visitenkarte der Firma Drutex, die seit Jahren Trends in der Kundenbetreuung vor und nach dem Kauf setzt.



Sicherheit

Die Türen sind mit zuverlässigen Beschlägen und Schlössern ausgestattet, die auf die Sicherheit ihrer Verwendung Einfluss haben.



Smart Home

Intelligente Steuerung von Türen, Fenstern, Rollläden, Raffstoren, Moskitonetzen, Toren und Beleuchtung per Smartphone.

DRUTEX
FENSTER TÜREN ROLLLÄDEN TORE



Official Partner of FC Bayern

ul. Lęborska 31, 77-100 Bytów
+48 59 822 91 01

SINCE 1985

Die in diesem Werbematerial enthaltenen Informationen dienen nur zu Informations- und Veranschaulichungszwecken. Die Produktspezifikation sollte mit den vom Hersteller angegebenen technischen Daten verifiziert werden.

DRUTEX
FENSTER TÜREN ROLLLÄDEN TORE

AUSSENTÜREN

GEBOREN AUS LEIDENSCHAFT
UND ERFAHRUNG

INHALTS- VERZEICHNIS



ALUMINIUMTÜREN

System MB-86N SI	06
Art Line NEUHEIT	08
System MB-79N SI+	12
System MB-45 (kalt)	14
Füllungsmuster	20
Optionales Zubehör	38
Farben	40



PVC-TÜREN

glo Edge	48
Iglo Energy	50
Iglo 5	52
Füllungsmuster	54
Folienfarben	64



HOLZTÜREN

Softline 68	72
Softline 78	72
Softline 88	72
Farben	75



ZUBEHÖR

Scheiben	78
Sandgestrahlte Scheiben	80
Stoßgriffe	84
Drücker	86
Zugangskontrolle / Zugangssysteme	88
Schwellen	90
Optionales Zubehör	94



ZUSÄTZLICHE MÖGLICHKEITEN

Türen mit zusätzlicher Sicherung	96
Brandschutztüren	98
Türkonstruktionen	100
Antipanic Beschläge	102
Kämpferkonstruktionen	
Aluminium und PVC	104
Holz	108

SYSTEMVERGLEICH 110

SIEHE AUCH 112

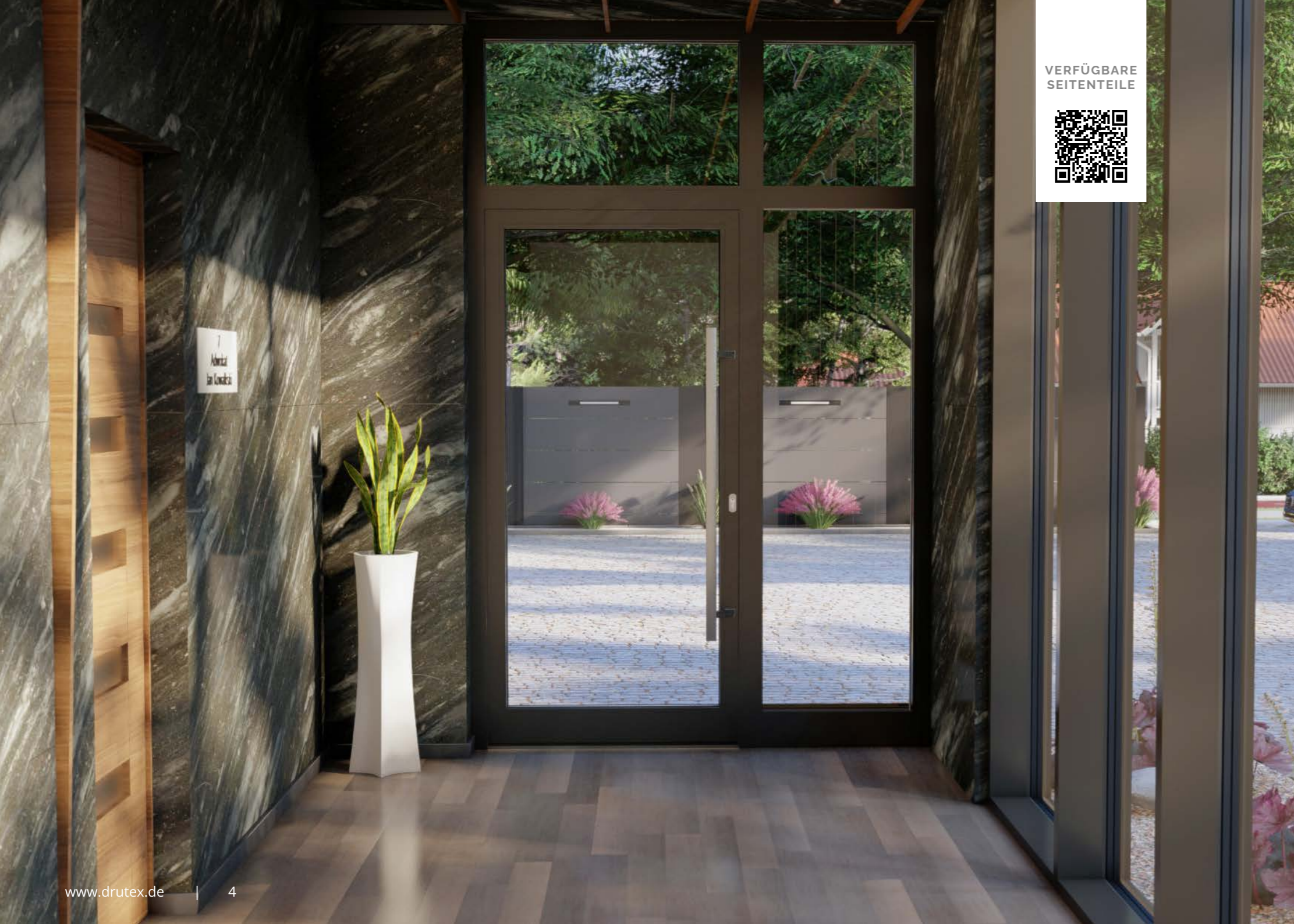

VERFÜGBARE
SEITENTEILE



ALUMINIUMTÜREN

Drutex-Aluminiumtüren sind eine hervorragende Wahl für Anhänger innovativer Technologien, vielfältiger Anordnungs- und Funktionsmöglichkeiten, modernem Design und Sicherheit. Die im Produktionsprozess verwendeten Komponenten und Ausstattung, kombiniert mit höchster Qualität, haben es uns ermöglicht, ein Produkt des 21. Jahrhunderts zu schaffen.

FÜLLUNGEN

Seite 20

ZUBEHÖR

Seite 38

FARBEN

Seite 40

MB-86N SI SYSTEM

Außentüren in diesem System mit einer thermisch getrennten Schwelle zeichnen sich nicht nur durch außergewöhnliche Werte in Bezug auf Wärmedämmung, sondern auch durch Langlebigkeit aus und werden daher für energiesparendes Bauen empfohlen.

TECHNISCHE DATEN



77 mm

Bautiefe



Ud = 0,83 W/(m²K)*

Wärmedurchgangskoeffizient







* Mehr Daten auf der Seite 110.



SYSTEMAUFBAU

Die Profile haben ein Dreikammeraufbau und eine Bautiefe von 77 mm, mit einer thermischen Trennung aus glasfaserverstärktem Polyamid.

Zusätzliche Optionen:





-  Möglichkeit der Anwendung einer warmen Kante Swisspacer Ultimate.
-  Möglichkeit der Verwendung von 3-Flügeligen-, Roll- und verdeckt liegenden Bändern.
-  Möglichkeit der Anwendung eines Seitenteils und/oder Oberlichtes (Seite 100-101).
-  große Auswahl an RAL-Farben, Sonderfarben und Strukturen (Seite 40).
-  Beidseitig bündig möglich.
-  Möglichkeit, eine Füllung mit einer Stärke von 15 mm bis 69 mm (Glas), eine beidseitig bündige Füllung mit 77 mm oder eine Einlassfüllung mit 36 mm zu verwenden.

S Standard:

- 3-fach Getriebe
- 3Stk. 2-flügelige Bänder für Einlassfüllungen,
- Verdecktliegende Bänder für flügelüberdeckende Füllungen
- Scheibe mit einem Ug = 1,1 W/(m²K)
- Standardfarbe Matt: RAL 7016 & 9016
- Thermisch getrennte Schwelle
- Aluminiumdrücker
- Montagezylinder

Beidseitig flügelüberdeckende Füllung mit einer Stärke von 77 mm.



-  Optional mit Absenkichtung erhältlich
-  Verfügbar in drei Isolationsstufen: ST oder SI
-  Möglichkeit der Anwendung von gehärteten, laminierten (sicheren und einbruchshemmenden), sandgestrahlten Scheiben, sowie Schallschutz-, Ornament- und Sonnenschutzscheiben.
-  Möglichkeit der Verwendung eines Getriebes mit Motor, das die Steuerung mit intelligenten Zugangssystemen ermöglicht.
-  Möglichkeit der Verwendung eines Getriebes mit Tag/Nacht Funktion (empfohlen bei Stangengriff en).



MEHR
INFORMATIONEN



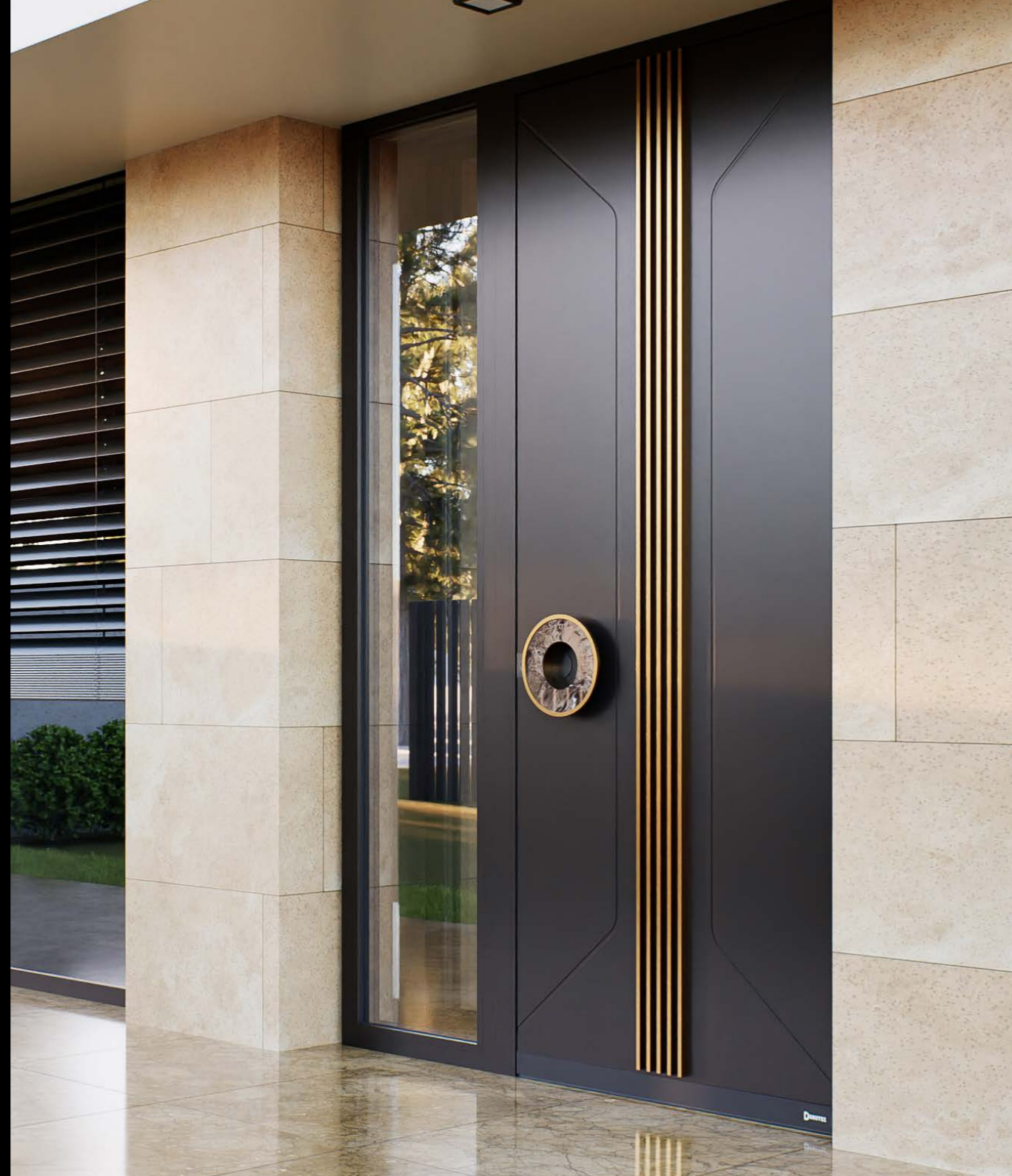

BEISPIEL-DESIGNS



D-ART LINE ELEGANCE 2

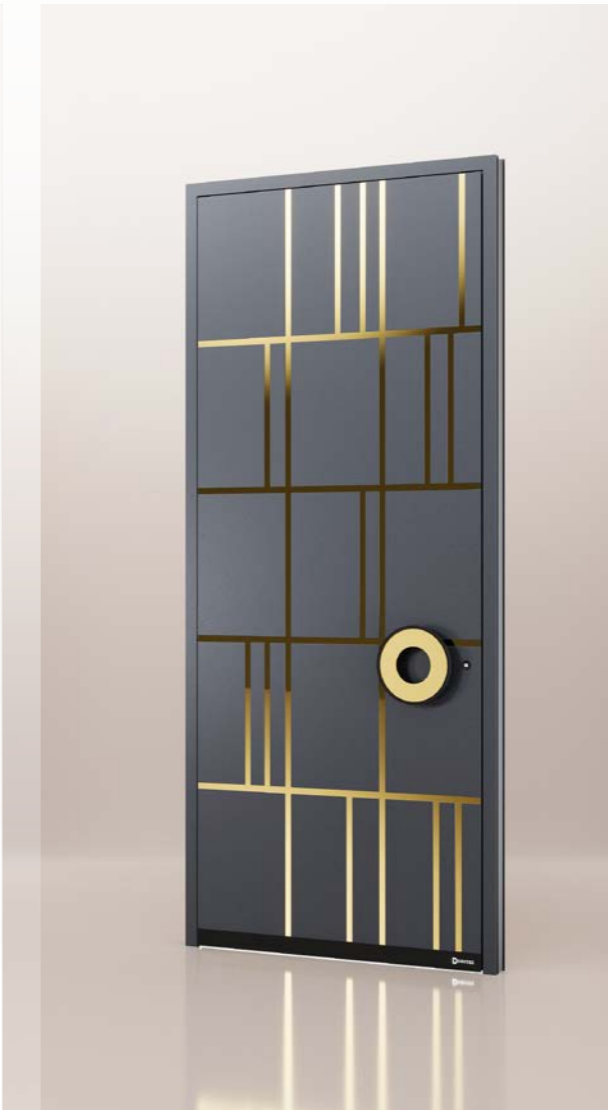

D-ART LINE PRESTIGE 2



D-ART LINE PRESTIGE 3

BEISPIEL-DESIGNS



D-ART LINE CLASSIC 6



D-ART LINE MODERN 5



D-ART LINE ELEGANCE 1



SCHÖNHEIT STECKT IM DETAIL

D-ART LINE ELEGANCE 1



ALLE VERFÜGBAREN D-ART LINE
DESIGNS ANSEHEN
KATALOG HERUNTERLADEN



MB-79N SI SYSTEM

Ein- oder zweiflügelige Außentüren, die in diesem System hergestellt werden, ermöglichen dank ihrem Aufbau, der aufbrachten Dichtung sowie einer Schwelle mit thermischer Trennung, die erhöhten Anforderungen an die Wärme- und Schalldämmung zu erfüllen.

TECHNISCHE DATEN



70 mm

Bautiefe



$U_d = 1,0 \text{ W}/(\text{m}^2\text{K})^*$

Wärmedurchgangskoeffizient





* Mehr Daten auf der Seite 110.



SYSTEMAUFBAU

Die Flügeltiefe und die Rahmentiefe betragen 70 mm. Ihr Design ermöglicht es, beide Oberflächen bündig herzustellen, von außen sowie von innen. Die Flügelprofile haben eine Dilatation, dank der die thermischen Spannungen während der Herstellung beseitigt werden.

Zusätzliche Optionen:





-  Möglichkeit der Anwendung einer warmen Kante Swisspacer Ultimate.
-  Möglichkeit der Verwendung von 3-Flügeligen-, Roll- und verdeckt liegenden Bändern.
-  Möglichkeit der Anwendung eines Seitenteils und/oder Oberlichtes (Seite 100-101).
-  Große Auswahl an RAL-Farben, Sonderfarben und Strukturen (Seite 40).
-  Möglichkeit, eine Füllung mit einer Stärke von 15 mm bis 60 mm (Glas), eine beidseitig bündige Füllung mit 77 mm oder eine Einlassfüllung mit 36 mm zu verwenden.

S Standard:

- 3-fach Getriebe
- 3 Stk. 2-flügelige BänderScheibe mit einem $U_g = 1,1 \text{ W}/(\text{m}^2\text{K})$
- Isoliereinlage (bei ST nicht vorhanden)
- Thermisch getrennte Schwelle
- Standardfarbe Matt: RAL 7016 & 9016
- Aluminiumdrücker
- Montagezylinder

Beidseitig flügelüberdeckende Füllung mit einer Stärke von 36 mm.



-  Optional mit Absenktdichtung erhältlich
-  Verfügbar in drei Isolationsstufen: ST, SI oder SI+
-  Möglichkeit der Verwendung eines Getriebes mit Motor, das die Steuerung mit intelligenten Zugangssystemen ermöglicht.
-  Möglichkeit der Anwendung von gehärteten, laminierten (sicheren und einbruchshemmenden), sandgestrahlten Scheiben, sowie Schallschutz-, Ornament- und Sonnenschutzscheiben.
-  Möglichkeit der Verwendung eines Getriebes mit Tag/Nacht Funktion (empfohlen bei Stangengriff en).



MEHR
INFORMATIONEN



MB-45 SYSTEM (KALT)

Türen aus diesem System werden aufgrund der verwendeten Einkammerprofile ohne thermische Trennung vor allem im Innenbereich empfohlen, d.h. an Orten, die keine hohen Wärmedämmwerte erfordern, z.B. bei der Erstellung von Trennwänden, Fluren, Schaufenstern, Kassen oder Vitrinen.

TECHNISCHE DATEN



45 mm
Bautiefe





* Mehr Daten auf der Seite 102



SYSTEMAUFBAU

Die Tiefe der Flügel- und Rahmenprofile beträgt jeweils 45 mm, dies ermöglicht flächenbündige Flächen. Das schmale Profil verleiht der Struktur eine optische Leichtigkeit, die perfekt zu den aktuellen Designtrends passt.

Zusätzliche Optionen:

-  Möglichkeit der Anwendung einer warmen Kante Swisspacer Ultimate.
-  Möglichkeit der Anwendung eines 3-flügeligen Bandes.
-  Möglichkeit der Anwendung einer Einfachverglasung mit einer Stärke von 6 mm.
-  Große Auswahl an RAL-Farben, Sonderfarben und Strukturen (Seite 40).
-  Möglichkeit, eine Füllung mit einer Stärke von 6 mm bis 28 mm zu verwenden.

S Standard:

- 3-fach Getriebe
- 3Stk. 2-flügelige Bänder
- Scheibe mit einem $U_g = 1,1 \text{ W}/(\text{m}^2\text{K})$
- Schwelle
- Standardfarbe Matt: RAL 7016 & 9016
- Aluminiumdrücker
- Montagezylinder

24,5 mm starkes
Glaspaket.

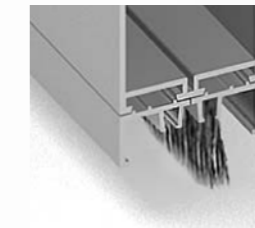

Bürste als zusätzliche Option.



Optional mit Absenkichtung erhältlich



Möglichkeit der Anwendung von gehärteten, laminierten (sicheren und einbruchshemmenden), sandgestrahlten Scheiben, sowie Schallschutz-, Ornament- und Sonnenschutzscheiben.



Möglichkeit der Anwendung eines Seitenteils und/oder Oberlichts. (Seite 100-101).

D



MEHR
INFORMATIONEN



MB-79N SI+ SYSTEM



MB-79N SI+ SYSTEM



ALUMINIUMSYSTEME



MB-79N SI+ SYSTEM



MB-86N SI SYSTEM



FÜLLUNGSMUSTER VON ALUMINIUMTÜREN

Das Angebot an Drutex-Aluminiumtüren bietet mehrere Dutzend Modelle von Füllungen, mit Verglasung oder Edelstahlapplikationen. Dank einer großen Auswahl können Sie die Tür perfekt auf die Architektur und den Stil des Gebäudes abstimmen. Vielfältige Farbvarianten, ganz nach dem Geschmack der Kunden, ermöglichen nahezu unbegrenzte Gestaltungsmöglichkeiten. Die flügelüberdeckenden Paneele sind standardmäßig mit einem 4 Scheiben-Paket ausgestattet.



Panele ohne Fräsung können mit einer Stahlapplikation ausgestattet werden.



MAXIMALE UND MINIMALE
MASSE VON TÜREN UND
FÜLLUNGEN

i Jeder Abstandhalter ist wahlweise in Grau (INOX) oder Schwarz erhältlich.



WASHINGTON ZERO



WASHINGTON WOOD (L) (R)

Möglichkeit der Bestellung in spiegelverkehrt.
Das Wood-Muster nur von außen.



WASHINGTON 1*



WASHINGTON 2*



WASHINGTON 3 (L) (R)*

Möglichkeit der Bestellung in spiegelverkehrt.



WASHINGTON 4*

Möglichkeit der Bestellung in spiegelverkehrt.

L - Left **R** - Right **C** - Center - Konfiguration der Musterposition in Bezug auf die Füllungsmitt.

* Inox-Applikation flächenbündig mit der Blechoberfläche.

FÜLLUNGSMUSTER VON ALUMINIUMTÜREN



i Jeder Abstandhalter ist wahlweise in Grau (INOX) oder Schwarz erhältlich.



WASHINGTON 6



WASHINGTON 7



WASHINGTON 8



WASHINGTON POCKET (L) (R)*



ALASKA 1



**ALASKA 1
DEKORRAHMEN**

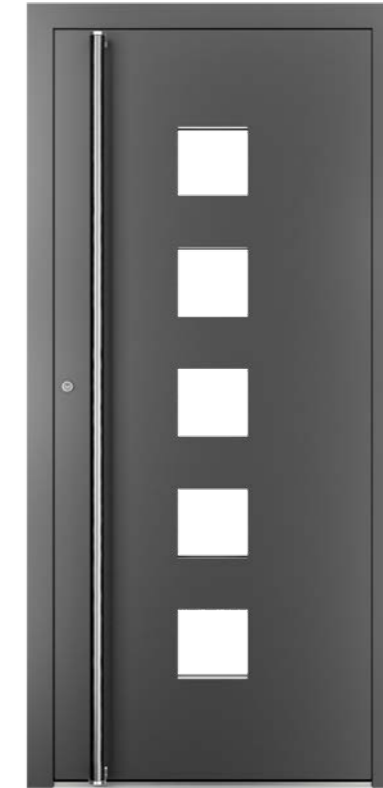

ALASKA 2



**ALASKA 2
DEKORRAHMEN**

L - Left **R** - Right **C** - Center - Konfiguration der Musterposition in Bezug auf die Füllungsmitte.

* Inox-Applikation flächenbündig mit der Blechoberfläche.

FÜLLUNGSMUSTER VON ALUMINIUMTÜREN



i Jeder Abstandhalter ist wahlweise in Grau (INOX) oder Schwarz erhältlich.



ALASKA 3 (L) (R)

Möglichkeit der Bestellung in spiegelverkehrt.



ALASKA 4



**ALASKA 4
DEKORRAHMEN**



ALASKA 5 (L) (R)

Möglichkeit der Bestellung in spiegelverkehrt.



ARIZONA 1



**ARIZONA 1
DEKORRAHMEN**



ARIZONA 2



**ARIZONA 2
DEKORRAHMEN**

L - Left **R** - Right **C** - Center - Konfiguration der Musterposition in Bezug auf die Füllungsmitte.

* Inox-Applikation flächenbündig mit der Blechoberfläche.

FÜLLUNGSMUSTER VON ALUMINIUMTÜREN

i Jeder Abstandhalter ist wahlweise in Grau (INOX) oder Schwarz erhältlich.



CALIFORNIA 5
(L) (R) (C)



CALIFORNIA 5
DEKORRAHMEN
(L) (R) (C)



CALIFORNIA 6
(L) (R) (C)



CALIFORNIA 6
DEKORRAHMEN
(L) (R) (C)



COLORADO 1
DEKORRAHMEN (C)

Möglichkeit der Auswahl ohne INOX.



FLORIDA 1 (L) (R)

Möglichkeit der Bestellung in spiegelverkehrt.

L - Left R - Right C - Center - Konfiguration der Musterposition in Bezug auf die Füllungsmittle.

* Inox-Applikation flächenbündig mit der Blechoberfläche.



FÜLLUNGSMUSTER VON ALUMINIUMTÜREN

i Jeder Abstandhalter ist wahlweise in Grau (INOX) oder Schwarz erhältlich.



**FLORIDA 1
DEKORRAHMEN
(L) (R)**

Möglichkeit der Bestellung in spiegelverkehrt.



FLORIDA 2 (L) (R)*

Möglichkeit der Bestellung in spiegelverkehrt.



FLORIDA 3 (L) (R)*

Möglichkeit der Bestellung in spiegelverkehrt.



FLORIDA 4 (L) (R)*

Möglichkeit der Bestellung in spiegelverkehrt.



HAWAII 1



**HAWAII 1
DEKORRAHMEN (C)**

L - Left **R** - Right **C** - Center - Konfiguration der Musterposition in Bezug auf die Füllungsmittle.

* Inox-Applikation flächenbündig mit der Blechoberfläche.



FÜLLUNGSMUSTER VON ALUMINIUMTÜREN

i Jeder Abstandhalter ist wahlweise in Grau (INOX) oder Schwarz erhältlich.



**HAWAII 2
DEKORRAHMEN (C)**



**HAWAII 3
DEKORRAHMEN (C)**



HAWAII 4*



HAWAII 5 (L) (R)*
Waagerechte Fräsung auf Breite des ganzen Flügels,
Möglichkeit der Bestellung in spiegelverkehrt.



MONTANA 1

L - Left R - Right C - Center - Konfiguration der Musterposition in Bezug auf die Füllungsmittle.

* Inox-Applikation flächenbündig mit der Blechoberfläche.

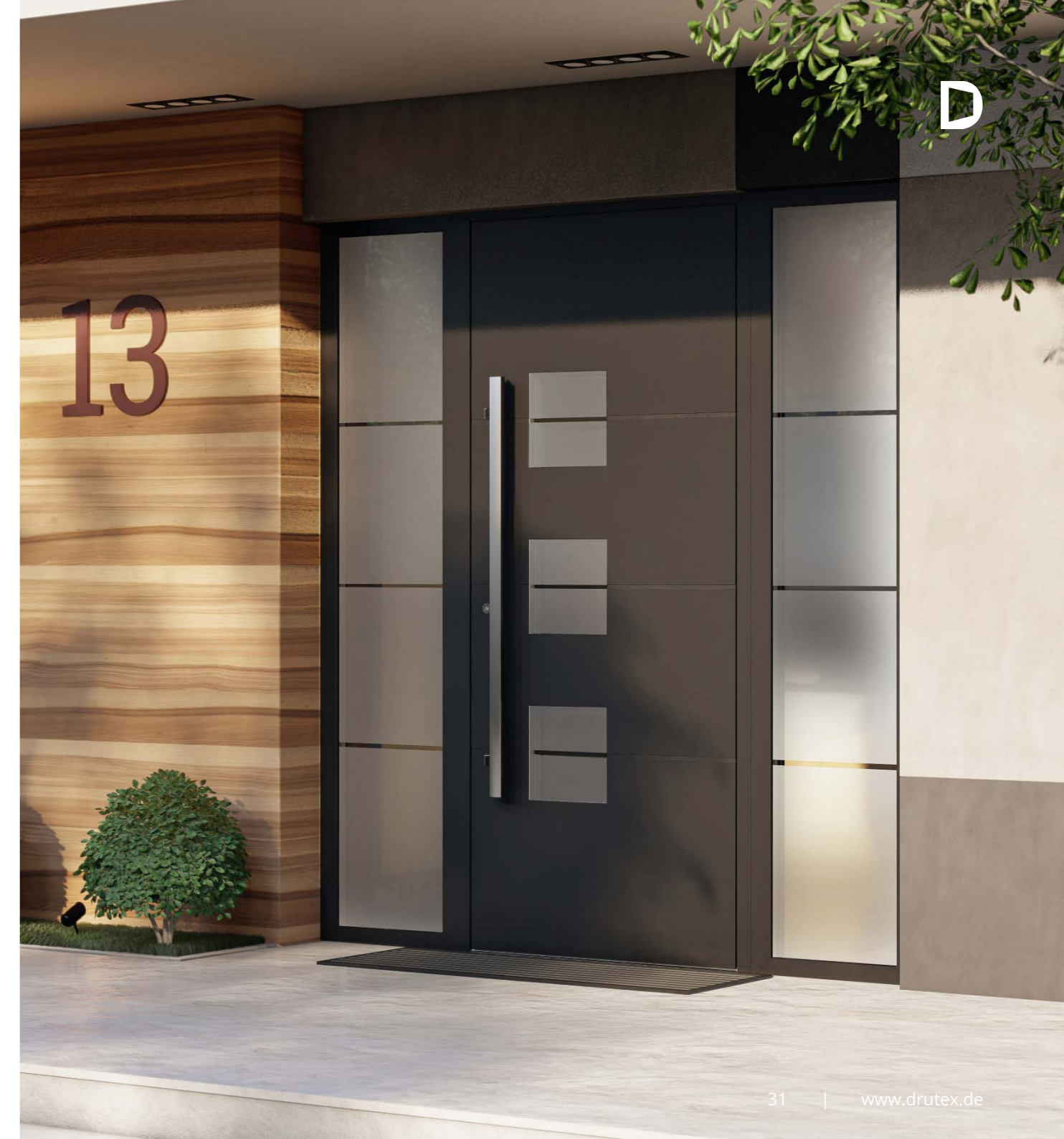

FÜLLUNGSMUSTER VON ALUMINIUMTÜREN

i Jeder Abstandhalter ist wahlweise in Grau (INOX) oder Schwarz erhältlich.



MONTANA 4*



MONTANA WOOD

Das Wood-Muster nur von außen.



**MONTANA 1
DEKORRAHMEN**



**MONTANA 2
DEKORRAHMEN
(R) (L)**

Möglichkeit der Bestellung in spiegelverkehrt.



**MONTANA 3
DEKORRAHMEN
(R) (L)**

Möglichkeit der Bestellung in spiegelverkehrt.



MINNESOTA 1

L - Left R - Right C - Center - Konfiguration der Musterposition in Bezug auf die Füllungsmittle.

* Inox-Applikation flächenbündig mit der Blechoberfläche.



FÜLLUNGSMUSTER VON ALUMINIUMTÜREN



i Jeder Abstandhalter ist wahlweise in Grau (INOX) oder Schwarz erhältlich.



NEW YORK 1 (L) (R) (C)



NEW YORK 2 (L) (R)

Möglichkeit der Bestellung in spiegelverkehrt.



NEBRASKA 1 (L) (R) (C)

Möglichkeit der Bestellung in spiegelverkehrt.



**NEBRASKA 1
DEKORRAHMEN
(L) (R) (C)**

Möglichkeit der Bestellung in spiegelverkehrt -
Option nur für ausgewählte Stoßgriffe verfügbar.



**NEW JERSEY 1
DEKORRAHMEN**

Möglichkeit, eine Version ohne INOX zu wählen.
Möglichkeit, nur einen Stahl-Zwischenrahmen zu
verwenden.



TEXAS (L) (R) (C)



**TEXAS
DEKORRAHMEN
(L) (R) (C)**

Möglichkeit der Bestellung in spiegelverkehrt -
Option nur für ausgewählte Stoßgriffe verfügbar.



TEXAS WOOD (L) (R)

Möglichkeit der Bestellung in spiegelverkehrt.
Das Wood-Muster nur von außen.

L - Left **R** - Right **C** - Center - Konfiguration der Musterposition in Bezug auf die Füllungsmitte.

* Inox-Applikation flächenbündig mit der Blechoberfläche.

FÜLLUNGSMUSTER VON ALUMINIUMTÜREN



i Jeder Abstandhalter ist wahlweise in Grau (INOX) oder Schwarz erhältlich.



**OHIO
DEKORRAHMEN**



**PENNSYLVANIA 1
DEKORRAHMEN**



PENNSYLVANIA 2 (L) (R)
Möglichkeit der Bestellung in spiegelverkehrt.



**PENNSYLVANIA 2
DEKORRAHMEN
(L) (R)**

Möglichkeit der Bestellung in spiegelverkehrt.



**PENNSYLVANIA 3
DEKORRAHMEN
(L) (R)**

Möglichkeit der Bestellung in spiegelverkehrt.



PENNSYLVANIA 4
Glaspaket nur mit matter Folie erhältlich.



PENNSYLVANIA 5 (L) (R)
Möglichkeit der Bestellung in spiegelverkehrt.



PENNSYLVANIA 6
Glaspaket nur mit matter Folie erhältlich.

L - Left R - Right C - Center - Konfiguration der Musterposition in Bezug auf die Füllungsmitte.

* Inox-Applikation flächenbündig mit der Blechoberfläche.

OPTIONALES ZUBEHÖR IN ALUMINIUMTÜREN

Funktionen, Gebrauchswerte, Ästhetik, Funktionalität und Nutzungskomfort der Tür werden auch durch Zusatzausstattungen in Form von Bändern, einbruchhemmenden Beschlägen, Rosetten, Schwellen oder intelligenten Zutrittskontrollsystemen bestimmt. Ihre entsprechende Auswahl wird dafür sorgen, dass die Tür alle unsere Erwartungen erfüllt.

TÜREN MIT BÜNDIGER FÜLLUNG



Beidseitig Flügelüberdeckende Füllung mit einer Stärke von 77 mm.

TÜREN MIT EINLASSFÜLLUNG



Einlassfüllung mit einer Stärke von 36 mm.

ZUSÄTZLICHE MÖGLICHKEITEN:



Sandgestrahlte Scheibe.



Verdeckt liegende Bänder, nicht sichtbar bei geschlossener Tür.



Aushebesicherung.



Füllung mit 6 mm oder breiteren Fräsungen (Standard 12 mm).



Ringrosette, PZ mit Not- und Gefahrenfunktion.



INOX-Edelstahlapplikation.



Tag/Nach-Funktion.

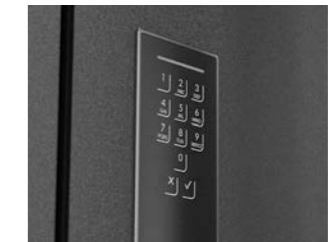

Intelligente Zutrittskontrollsysteme – mehr auf Seite 89.



Türschließer

ERHÄLTICHE FARBEN

STANDARD RAL 7016 MATT &
RAL 9016 MATT

Um die höchste Qualität der Türen zu gewährleisten, bietet Drutex, basierend auf einer der modernsten Pulverlackieranlagen der Welt, eine breite Palette von Farbbeschichtungen an. Darunter befinden sich je nach erwarteter Ästhetik Metallic-Lacke mit Struktur, Mattlacke oder Lacke mit Spezialeffekten.

FARBPALETTE



BEISPIELE FÜR METALLIC FARBEN MIT STRUKTUR

Holen Sie sich eine moderne, industrielle Atmosphäre.



BEISPIELE FÜR FARBEN MIT SPEZIALEFFEKTEN

Edles Finish im Einklang mit der Natur.

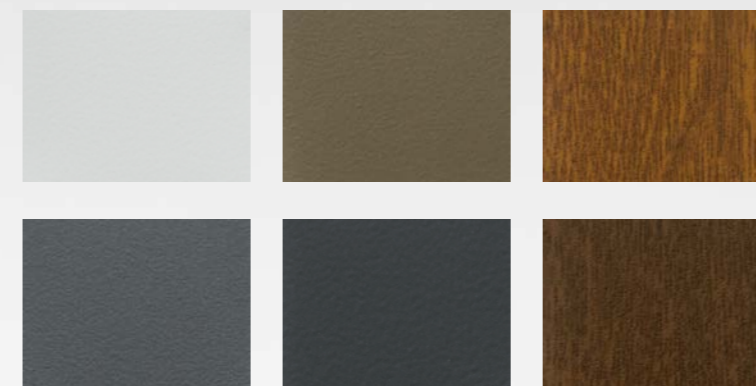

ALUMINIUMSYSTEME



Fassade mit Raffstoren, Tür MB-86N SI mit Oberlicht, Modell New York 2, Farbe Anthrazit.



Fassade mit Raffstoren, Tür MB-86N SI mit Seitenteil und Oberlicht, Modell Texas INOX, Farbe, hell Grau.



ALUMINIUMSYSTEME

Fassade mit Raffstoren, Tür MB-86N SI mit Oberlicht, Modell Pennsylvania 4, Farbe Anthrazit.



Aluminiumfassade, Tür MB-86N SI mit Seitenteil und Oberlicht, Modell New York 1, Farbe Anthrazit.





PVC-TÜREN

Drutex-PVC-Türen basieren auf den eigenen Iglo-Systemen, die nur aus Primärmaterial hergestellt werden und optimale Parameter in Bezug auf Stabilität, Haltbarkeit, Festigkeit und Energieeffizienz garantieren. Ihr zusätzlicher Vorteil ist auch eine hohe Schalldämmung. Dank einer breiten Farbpalette auf Basis renommierter Renolit-Folien, verschiedener Füllungen und moderner Beschläge sowie vieler Optionen für Zusatzausstattungen passen sich die Türen perfekt der Architektur und Innenarchitektur des Gebäudes an.

FÜLLUNGEN

SEITE 54

FARBEN

SEITE 64

ZUBEHÖR

SEITE 78

IGLO EDGE SYSTEM

Die Iglo Edge Eingangstür ist ein proprietäres Design, innovative Technologie, modernes Design im Einklang mit den aktuellen Markttrends.

Die Verwendung von hochwertigen Baumaterialien mit idealen Wärmedämmeigenschaften. Iglo Edge Türen sind eine Kombination aus Ästhetik und Funktionalität, die auch die Erwartungen der anspruchsvollsten Nutzer erfüllen.



Möglichkeit der Herstellung der Tür mit V-Perfekt Technologie.

TECHNISCHE DATEN



82 mm

Bautiefe



24-48 mm

Stärke des Einsatzpaneels



Ud = 0,81 W/(m²K)*

Wärmedurchgangskoeffizient

* Mehr Daten auf der Seite 111.



SYSTEMAUFBAU

Der Türrahmen besteht aus einem 7-Kammer-PVC-System. Die Einbautiefe des Systems beträgt 82 mm.

Zusätzliche Optionen:

-  Möglichkeit der Anwendung einer warmen Kante Swisspacer Ultimate.
-  Möglichkeit Ihr eigenes Füllungsmuster mit Kämpfer, Scheibe sowie Füllung vorzuschlagen.
-  Eine große Auswahl an Renolit-Folienfarben auf weißem und braunem Kern (Seite 64).
-  Möglichkeit der Anwendung eines 3-flügeligen Bandes.
-  Möglichkeit, eine Füllung mit einer Stärke von 22,5 mm bis 49,5 mm (Glas) oder eine Einlassfüllung von 36 mm zu verwenden.
-  Möglichkeit der Anwendung von gehärteten, laminierten (sicheren und einbruchshemmenden), sandgestrahlten Scheiben, sowie Schallschutz-, Ornament- und Sonnenschutzscheiben.
-  Möglichkeit der Anwendung eines Seitenteils und/oder Oberlichts (Seite 100-101)
-  Möglichkeit der Verwendung eines Getriebes mit Motor, das die Steuerung mit intelligenten Zugangssystemen ermöglicht.
-  Möglichkeit der Verwendung eines Getriebes mit Tag/Nacht Funktion (empfohlen bei Stangengriffen).

* Möglichkeit zur Verwendung einer 1 mm Aluminium-Verstärkung

S Standard:

- 3-fach Getriebe
- 3Stk. 2-flügelige Bänder
- Scheibe mit einem Ug = 0,5 W/(m²K)
- thermisch getrennte Schwelle
- Aluminiumdrücker
- Montagezylinder

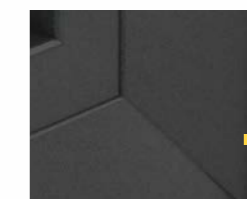
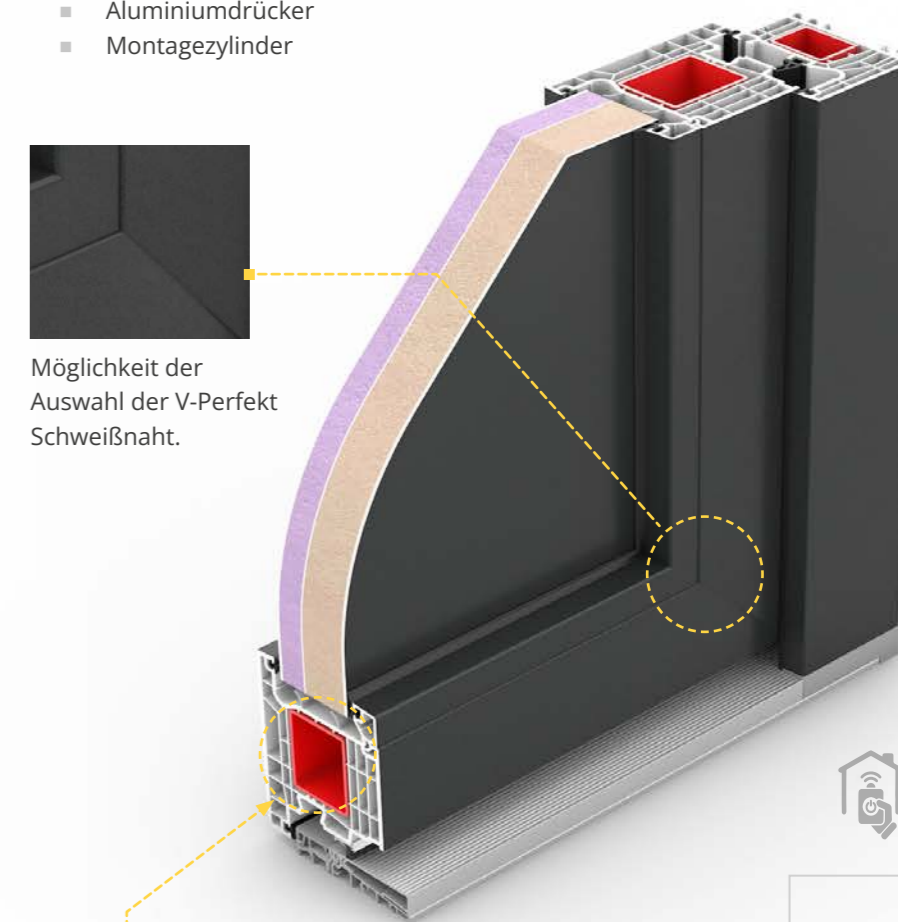

Möglichkeit der Auswahl der V-Perfekt Schweißnaht.

Ausgestattet mit voller 2 mm Verstärkung im Rahmen und Flügel (geschlossen).



MEHR INFORMATIONEN



IGLO ENERGY SYSTEM

Iglo Energy Türen stehen für modernes Design, Energieeffizienz sowie schönes Design, Ästhetik und perfekte Funktionalität. Die hervorragenden Wärmedämmeigenschaften der Tür resultieren unter anderem aus der Verwendung hochwertiger Baumaterialien sowie einer speziell entwickelten Schwelle mit thermischer Trennung und einem innovativen Dichtungssystem.



Möglichkeit der Herstellung der Tür mit V-Perfekt Technologie.

TECHNISCHE DATEN



82 mm

Bautiefe



Ud = 0,8 W/(m²K)*

Wärmedurchgangskoeffizient







* Mehr Daten auf der Seite 111.



SYSTEMAUFBAU

Der Türrahmen besteht aus einem 7-Kammer-PVC-System. Die Einbautiefe des Systems beträgt 82 mm.

Zusätzliche Optionen:

-  Möglichkeit der Anwendung einer warmen Kante Swisspacer Ultimate.
-  Möglichkeit Ihr eigenes Füllungsmuster mit Kämpfer, Scheibe sowie Füllung vorzuschlagen.
-  Möglichkeit der Herstellung der Tür mit V-Perfekt Technologie (sogenannte dünne Schweißnaht).
-  Eine große Auswahl an Renolit-Folienfarben auf weißem und braunem Kern (Seite 64).
-  Möglichkeit der Anwendung eines 3-flügeligen Bandes.
-  Möglichkeit, eine Füllung mit einer Stärke von 22,5 mm bis 49,5 mm (Glas) oder eine Einlassfüllung von 24, 36 oder 48 mm zu verwenden.

S Standard:

- 3-fach Getriebe
- 3Stk. 2-flügelige Bänder
- Scheibe mit Ug = 1,1 W/(m²K)
- thermisch getrennte Schwelle
- Aluminiumdrücker
- Montagezylinder
- Nach innen öffnend.

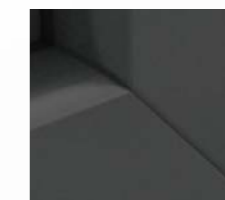

Möglichkeit der Auswahl der V-Perfekt Schweißnaht.

Einlassfüllung mit einer Stärke von 24, 36 oder 48 mm

Ausgestattet mit voller 2 mm Verstärkung im Rahmen und Flügel (geschlossen).



Möglichkeit der Anwendung von gehärteten, laminierten (sicheren und einbruchshemmenden), sandgestrahlten Scheiben, sowie Schallschutz-, Ornament- und Sonnenschutzscheiben.



Möglichkeit der Anwendung eines Seitenteils und/oder Oberlichts (Seite 100-101)



Möglichkeit der Verwendung eines Getriebes mit Motor, das die Steuerung mit intelligenten Zugangssystemen ermöglicht.



Möglichkeit der Verwendung eines Getriebes mit Tag/Nacht Funktion (empfohlen bei Stangengriff en).

* Möglichkeit zur Verwendung einer 1 mm Aluminium-Verstärkung

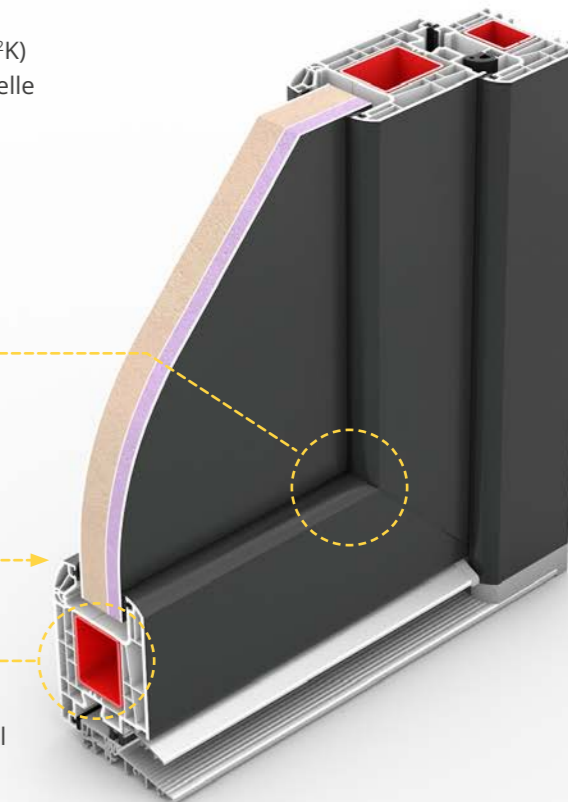

D

MEHR
INFORMATIONEN



IGLO 5 SYSTEM

Die perfekte Kombination aus Ästhetik, innovativen Lösungen und Funktionalität. Die Tür ist standardmäßig mit einer Aluminiumschwelle mit thermischer Trennung ausgestattet.



Möglichkeit der Herstellung der Tür mit V-Perfect Technologie.

TECHNISCHE DATEN



70 mm

Bautiefe



Ud = 1,0 W/(m²K)*

Wärmedurchgangskoeffizient

* Mehr Daten auf der Seite 111.



SYSTEMAUFBAU

Der Türrahmen besteht aus einem 5-Kammer-PVC-System. Die Einbautiefe des Systems beträgt 70 mm.

Zusätzliche Optionen:

- Möglichkeit der Anwendung einer warmen Kante Swisspacer Ultimate.
- Möglichkeit Ihre eigene Kämpferkombination, Scheibe sowie Füllung vorzuschlagen.
- Möglichkeit der Herstellung der Tür mit V-Perfect Technologie (sogenannte dünne Schweißnaht).
- Eine große Auswahl an Renolit-Folienfarben auf weißem und braunem Kern (Seite 64).
- Möglichkeit, eine Füllung mit einer Stärke von 25 mm bis 56 mm (Glas) oder eine Einlassfüllung von 24 oder 36 mm zu verwenden.

S Standard:

- 3-fach Getriebe
- 3Stk. 2-flügelige Bänder
- Scheibe mit Ug = 1,1 W/(m²K)
- thermisch getrennte Schwelle
- Aluminiumdrücker
- Montagezylinder
- Nach innen öffnend



Möglichkeit der Auswahl der V-Perfect Schweißnaht.

Einlassfüllung mit einer Stärke von 24 oder 36 mm

Ausgestattet mit voller 2 mm Verstärkung im Rahmen und Flügel (geschlossen).



Möglichkeit der Anwendung von gehärteten, laminierten (sicheren und einbruchshemmenden), sandgestrahlten Scheiben, sowie Schallschutz-, Ornament- und Sonnenschutzscheiben.



Möglichkeit der Anwendung eines 3-flügeligen Bandes.



Möglichkeit der Anwendung eines Seitenteils und/oder Oberlichts (Seite 100-101)



Möglichkeit der Verwendung eines Getriebes mit Tag/Nacht Funktion (empfohlen bei Stangengriff en).

* Möglichkeit zur Verwendung einer 1 mm Aluminium-Verstärkung

D



MEHR INFORMATIONEN



PVC-TÜREN FÜLLUNGSMUSTER

Unser Angebot umfasst viele Füllungsmodelle für PVC-Türen. Sie ermöglichen es, das Muster an die Ästhetik der Innenausstattung des Hauses oder der Wohnung sowie an die Form des Gebäudes anzupassen und so eine architektonische Harmonie zu gewährleisten.



FÜLLUNGSMUSTER

i Jeder Abstandhalter ist wahlweise in Grau (INOX) oder Schwarz erhältlich.



**ALASKA 1
DEKORRAHMEN**



ALASKA 1



**ALASKA 2
DEKORRAHMEN**



ALASKA 2



**ARIZONA 1
DEKORRAHMEN**



ARIZONA 1

L - Left R - Right C - Center - Konfiguration der Musterposition in Bezug auf die Füllungsmitte.

PVC-TÜREN FÜLLUNGSMUSTER

i Jeder Abstandhalter ist wahlweise in Grau (INOX) oder Schwarz erhältlich.



**ARIZONA 2
DEKORRAHMEN**



ARIZONA 2



**ALASKA 4
DEKORRAHMEN**



ALASKA 4



**FLORIDA
DEKORRAHMEN (L) (R)**

Möglichkeit der Bestellung in spiegelverkehrt.



**FLORIDA
(L) (R)**



**CALIFORNIA 1
DEKORRAHMEN
(L) (R) (C)**

Möglichkeit der Bestellung in spiegelverkehrt.



**CALIFORNIA 1
(L) (R) (C)**

L - Left R - Right C - Center - Konfiguration der Musterposition in Bezug auf die Füllungsmitte.

PVC-TÜREN FÜLLUNGSMUSTER

i Jeder Abstandhalter ist wahlweise in Grau (INOX) oder Schwarz erhältlich.



**COLORADO
DEKORRAHMEN**

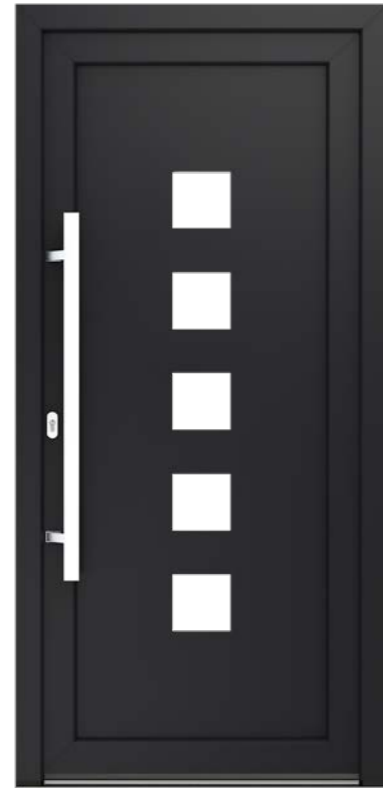

COLORADO



HAWAII 1



**HAWAII 2
DEKORRAHMEN**



**HAWAII 3
DEKORRAHMEN**



**MONTANA 1
DEKORRAHMEN**



MONTANA 1



**MONTANA 2
DEKORRAHMEN
(L) (R)**

Möglichkeit der Bestellung in spiegelverkehrt.

L - Left R - Right C - Center - Konfiguration der Musterposition in Bezug auf die Füllungsmitte.

PVC-TÜREN FÜLLUNGSMUSTER

i Jeder Abstandhalter ist wahlweise in Grau (INOX) oder Schwarz erhältlich.

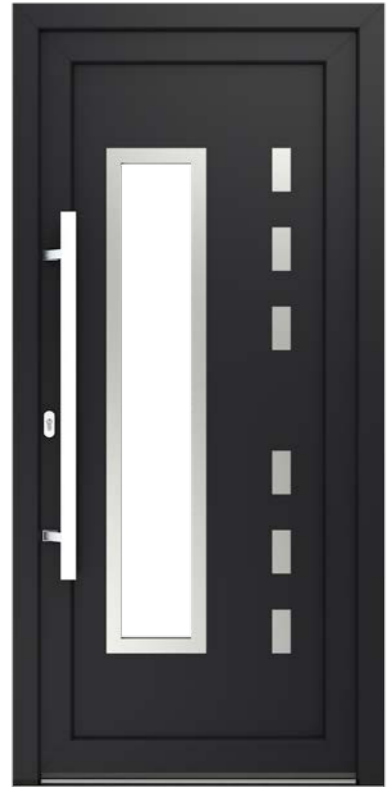

**MONTANA 3
DEKORRAHMEN(L) (R)**

Möglichkeit der Bestellung in spiegelverkehrt.



**MONTANA 3
(L) (R)**

Möglichkeit der Bestellung in spiegelverkehrt.



**NEBRASKA
DEKORRAHMEN
(L) (R) (C)**

Möglichkeit der Bestellung in spiegelverkehrt.



**NEBRASKA
(L) (R) (C)**

Möglichkeit der Bestellung in spiegelverkehrt.



**OHIO
DEKORRAHMEN**



OHIO



**TEXAS
DEKORRAHMEN
(L) (R) (C)**



**TEXAS
(L) (R) (C)**

L - Left R - Right C - Center - Konfiguration der Musterposition in Bezug auf die Füllungsmitte.

PVC-TÜREN FÜLLUNGSMUSTER

i Jeder Abstandhalter ist wahlweise in Grau (INOX) oder Schwarz erhältlich.



**PENNSYLVANIA 1
DEKORRAHMEN**



PENNSYLVANIA 1

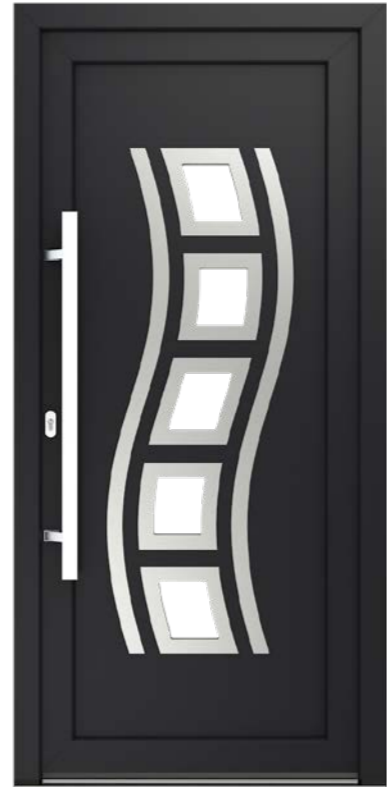

**PENNSYLVANIA 2
DEKORRAHMEN(L) (R)**

Möglichkeit der Bestellung in spiegelverkehrt.

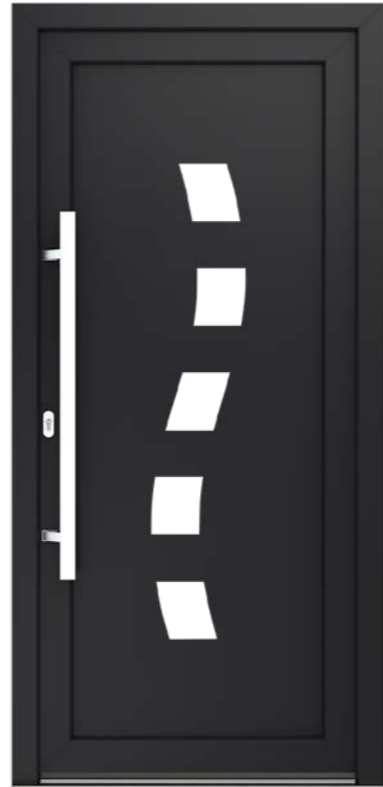

**PENNSYLVANIA 2
(L) (R)**

Möglichkeit der Bestellung in spiegelverkehrt.



**PENNSYLVANIA 3
DEKORRAHMEN
(L) (R)**

Möglichkeit der Bestellung in spiegelverkehrt.



**PENNSYLVANIA 3
(L) (R)**

Möglichkeit der Bestellung in spiegelverkehrt.



**NEW JERSEY
DEKORRAHMEN**

Nur mit Stahlschiene erhältlich.



NEW JERSEY

Glaspaket nur mit Stahlrahmen erhältlich.

L - Left R - Right C - Center - Konfiguration der Musterposition in Bezug auf die Füllungsmitte.

FARBEN VON PVC-TÜREN

Die reiche Farbpalette der Iglo Energy und Iglo 5 Türen, kombiniert mit einer großen Auswahl an Füllungen, ermöglicht nahezu unbegrenzte Möglichkeiten, das Design und die Ästhetik der Tür an die persönlichen Bedürfnisse und Vorlieben der Kunden anzupassen. Renolit-Folien, die bei der Produktion verwendet werden, garantieren höchste Qualität und Langlebigkeit.



*Der Ausdruck kann von der Realität abweichen.



IGLO ENERGY SYSTEM

Fenster und Tür mit Seitenteil, hergestellt im Iglo Energy System, Farbe Anthrazit.



Fenster und Tür mit Seitenteil, hergestellt im Iglo Energy System, Aufsatzrollladen RS, Farbe Lichtgrau.



IGLO ENERGY SYSTEM

Iglo HS, PSK Iglo Energy, Eingangstür TEXAS INOX mit Oberlicht, Farbe Anthrazitgrau.



Iglo HS, PSK Iglo Energy, Eingangstür TEXAS INOX mit Oberlicht und Seitenteil, Farbe Anthrazitgrau.





SOFTLINE 68, 78, 88 SYSTEM

Holz-Außentüren im Softline-System aus Kiefern- oder Merantiholz zeichnen sich nicht nur durch hohe Qualität und Eleganz aus, sondern erfüllen auch strenge bauliche Anforderungen und gewährleisten ein hohes Maß an Sicherheit und Nutzungskomfort.

CHARAKTERISTIK
SEITE 72

FARBEN
SEITE 75

ZUBEHÖR
SEITE 78

TÜREN DES SYSTEMS SOFTLINE 68, 78, 88

Das für die Produktion verwendete hochwertigste Holz, dreischichtig verleimt, mit einer Stärke von 68 mm, ist die Basis für klassisches Design, hohe Langlebigkeit und Stabilität der Tür und höchste Verarbeitungsqualität. Drutex-Holztüren sind nicht nur elegantes Design und raffinierte Optik, sondern auch perfekte Isolierung. Standardmäßig sind sie mit einer thermisch getrennten Aluminiumschwelle ausgestattet.

TECHNISCHE DATEN



68, 78, 88 mm
Bautiefe



für 68 $U_d=1,1 \text{ W}/(\text{m}^2\text{K})^*$
für 78 $U_d=0,9 \text{ W}/(\text{m}^2\text{K})^{**}$
für 88 $U_d=0,85 \text{ W}/(\text{m}^2\text{K})^{***}$
Wärmedurchgangskoeffizient

U_d-Werte für einflügelige Türen 1100 x 2300 mm:

* bei 68 mm mit Verglasung 4/10/4/10/4 und Swisspacer Ultimate-Abstandhalter

** bei 78 mm mit Verglasung 4/16/4/16/4 und Swisspacer Ultimate-Abstandhalter

*** bei 88 mm mit Verglasung 4/18/4/18/4 und Swisspacer Ultimate-Abstandhalter

* Mehr Daten auf der Seite 111.



SYSTEMAUFBAU

Die Türen bestehen aus dreischichtverleimten oder vierfachverleimten Kantholz auf Basis von Meranti- oder Kiefernholz. Die Einbautiefe beträgt 68–88 mm.

Zusätzliche Optionen:

- Möglichkeit der Anwendung einer warmen Kante Swisspacer Ultimate.
- Möglichkeit Ihre eigene Kämpferkombination, Scheibe sowie Füllung vorzuschlagen.
- Möglichkeit zwischen Lasur- oder Deckendenfarben zu wählen (Seite 75).
- Möglichkeit der Anwendung eines Seitenteils und/oder Oberlichtes (Seite 100-101).
- Der Anwendung von 24 mm bis 54 mm starken Scheiben.

S Standard:

- 3-fach Getriebe
- 3Stk. Rollenbänder
- 3 dichtungen
- Scheibe mit von 0,5 bis 1,1 $\text{W}/(\text{m}^2\text{K})$
- Lasur- und Deckfarben
- thermisch getrennte Schwelle
- Aluminiumdrücker
- Montagezylinder



Vertikale, horizontale, diagonale Fräsungen

Möglichkeit einer Flügelstärke von 140 mm (standart 110 mm).

Möglichkeit der Anwendung von gehärteten, laminierten (sicheren und einbruchshemmenden), sandgestrahlten Scheiben, sowie Schallschutz-, Ornament- und Sonnenschutzscheiben.

MEHR
INFORMATIONEN



FARBEN VON HOLZTÜREN

Dank der breiten Palette an deckenden Farben, d.h. 100% deckende Holzstruktur, und transparenten (Lasur) Farben, die eine bestimmte Holz charakteristische Struktur betonen und die entsprechende Farbe verleihen, sind Holzaußentüren eine ausgezeichnete Antwort für Kunden, die nicht nur Wert auf klassische Lösungen, aber auch moderne architektonische Trends legen.



KIEFER BEISPIELFARBEN

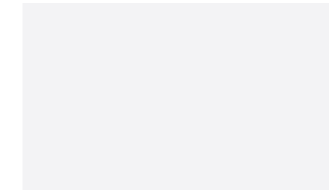

Weiß (deckend)



Eiche Natur

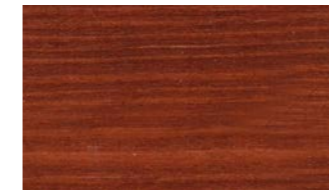

Teak



Mahagoni

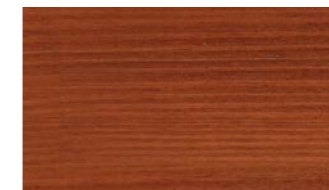

Eiche dunkel



Nussbaum



Schwarzbraun



Farblos

i Je nach verwendeter Holzart kann die Farbe vom Muster abweichen.

* Die Abbildung kann von der Realität abweichen

MERANTI BEISPIELFARBEN



Eiche Natur

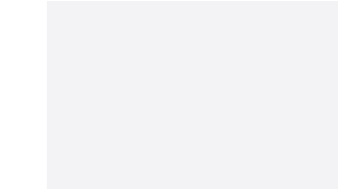

Weiß (deckend)



Mahagoni



Teak



Nussbaum



Eiche dunkel

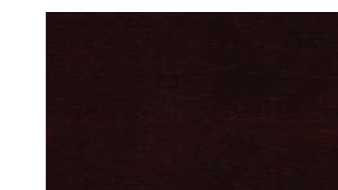

Schwarzbraun



Farblos

Erhältlich sind zudem Sonderfarben: deckend nach RAL-Farbkarte und lasierend nach der Sikkens-Farbpalette. Auch unbehandelte Holzbauelemente sind möglich – nur farblos imprägniert oder als rohes Holz.

SYSTEM SOFTLINE 68

Holzfenster und -tür mit Oberlicht und Seitenteil, hergestellt im Softline 68 System, Holzart Meranti, Farbe Eiche Natur.



Holzfenster und -tür mit Oberlicht und Seitenteil, hergestellt im Softline 68 System, Holzart Meranti, Farbe Schwarzbraun.



SCHEIBEN

Bei der Entscheidung für eine verglaste Haustür sollte man deren verschiedene Arten berücksichtigen, von energiesparend über akustisch, sicher, einbruchhemmend, Sonnenschutz, aber auch z.B. Glas mit begrenzter Lichtdurchlässigkeit – Ornament oder matt.



MEHR MUSTER



SCHEIBENARTEN

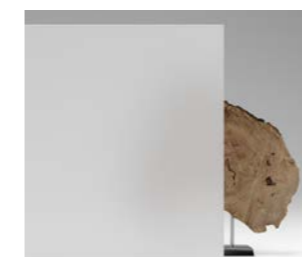

Matter folie



Gestreiftes sandgestrahltes Glas*

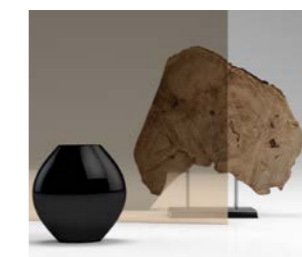

Reflektfloat braun 6 mm



Reflektfloat blau 6 mm

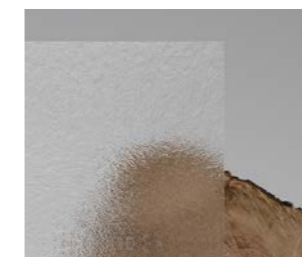

Ornament Chinchilla

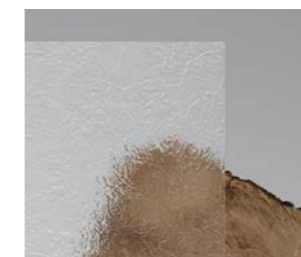

Ornament Delta

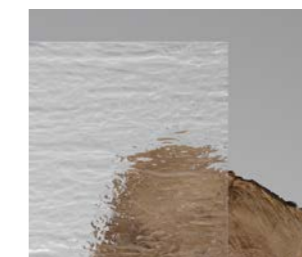

Ornament Silvit



Ornament Cathedral

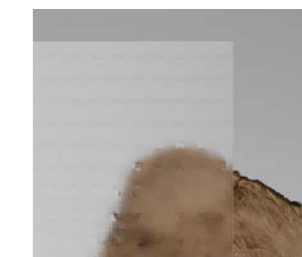

Ornament Master Carre

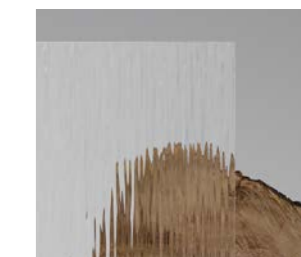

Ornament Strifen



Antisol Grün



Antisol Braun



Antisol Grau

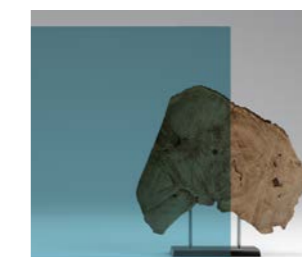

Antisol Blau



Float 4, 6, 8, 10 m
Möglichkeit der thermischen Beschichtung.



33.1 SICHERHEITSGLAS
Möglichkeit der thermischen Beschichtung.



Black Line



Mirastar

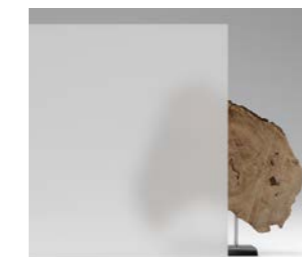

Satin matt

* Für das Sandstrahlen wenden Sie sich bitte an die technische Abteilung von Drutex oder fragen Sie Ihren Händler.

SANDGESTRAHLTE SCHEIBEN

NEUHEIT!

Die moderne Technologie der sandgestrahlten Glasfertigung ermöglicht ein hohes Maß an Individualisierung und Personalisierung des Türdesigns. Neben einer großen Auswahl an Standarddesigns ist es möglich, beliebige Grafiken zu erstellen. Wichtig ist, dass der Sandstrahlprozess auf beiden Seiten des Glases durchgeführt werden kann.



MEHR MUSTER



BEISPIELE FÜR SANDGESTRAHLTE GLASDESIGNS

- die Möglichkeit, beliebige Grafiken in Absprache mit dem Hersteller zu erstellen
- die Möglichkeit Sandstra Verbund-Sicherheitsglas hlen in 3 Grautönen



Nr. 1



Nr. 2

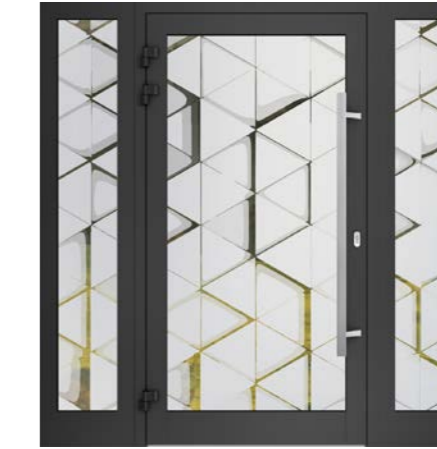

Nr. 51



Nr. 52



Nr. 5



Nr. 6



Nr. 32



Nr. 53

BEISPIELE FÜR SANDGESTRAHLTE GLASDESIGNS

- i** die Möglichkeit, beliebige Grafiken in Absprache mit dem Hersteller zu erstellen
- i** die Möglichkeit Sandstra Verbund-Sicherheitsglas hlen in 3 Grautönen



Nr. 9



Nr. 10



Nr. 11



Nr. 26



Nr. 17



Nr. 18



Nr. 13



Nr. 14



Nr. 15



Nr. 54



Nr. 19



Nr. 20



Nr. 56

STOSSGRIFFE

Türstangengriffe zeichnen sich nicht nur durch hohe ästhetische Werte, sondern auch durch Funktionalität und Langlebigkeit aus. Besonders empfohlen für den Stoßgriff ist: das „Tag/Nacht“-Getriebe und intelligente Zugangssysteme, die seine Funktionalität zusätzlich betonen.



MEHR

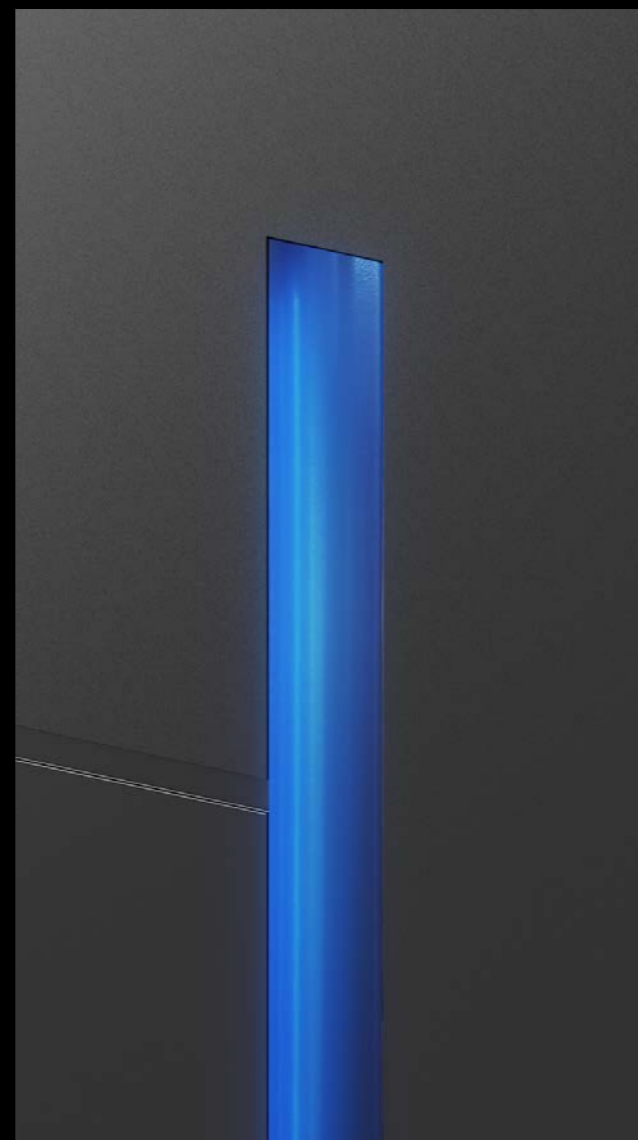

DRÜCKER

Edelstahldrücker zeichnen sich nicht nur durch sehr hohe ästhetische Werte, sondern auch durch Funktionalität und Langlebigkeit aus.



MEHR



ZUTRITTS- KONTROLLE

Die Garantie der Sicherheit ist die übergeordnete und wichtigste Funktion der Tür. Aus diesem Grund können Drutex-Türen optional mit Systemen ausgestattet werden, die ein hohes Maß an Sicherheit gewährleisten und einen hervorragenden Einbruchschutz bieten.

Die Tür kann mit einem intelligenten Zutrittskontrollsystem ausgestattet werden, für schnellen Zugriff und Bedienkomfort.



ZUBEHÖR



Fingerabdruckscanner,
Tastatur und RFID



Tastatur EKEY (Schwarz).



Tastatur EKEY (Stahl).



Tastatur IDENCOM.



RFID Leser IDENCOM.



Fingerprint IDENCOM.



Leser SOMMER.



Fingerprint EKEY (Stahl).



Fingerprint EKEY dLine



SMART HOME

Die TaHoma-Automatisierung von Somfy ermöglicht Ihnen u. a. Türen, Fenster, Rollläden, Garagentore, Tore und die Beleuchtung aus der Ferne zu steuern. Sie bietet eine benutzerfreundliche

Vorteile

und angenehme Anwendung per Smartphone, Tablet oder Computer. Sie haben eine ständige Aufsicht und falls erforderlich, Zugang zu im Haus installierten Systemen und dies zu jeder Tages- und Nachtzeit.

DOORBOX-SYSTEM

Öffnen sie türen, tore, steuern sierollläden und raffstores von jedem ort der welt.



ist eine integrierte Miniatursteuerung für elektrische Riegel, elektrische Türöffner und Reedkontakte für die Zugangskontrolle.

Vorteile

- funktioniert mit praktisch allen Elektroschlössern auf dem Markt
- ermöglicht es Ihnen, vielen Personen Zugang zu gewähren - Familie, Gärtner, Freunde
- erfordert keine zusätzlichen Geräte
- ermöglicht es Ihnen, mehrere Zugangspunkte von einer App aus zu steuern
- Schließ-/Öffnungssteuerung in Echtzeit.



Kostenlose App für das Smartphone



Mit der kostenlosen wBox-App können mit einem Smartphone die Automatisierung Ihres Hauses oder Gartens verwalten - sowohl innerhalb der Reichweite Ihres Heim-WLANs als auch von überall auf der Welt - alles, was Sie brauchen, ist ein Internetzugang.

SCHWELLEN

Die Schwelle ist ein äußerst wichtiges Element aller Eingangstüren. Sie bestimmt nicht nur die Energiesparwerte des Systems, sondern auch den Nutzungskomfort.

Aluminiumschwelle mit thermischer Trennung

Hauptsächlich für Außentüren verwendet, versteift sie die Struktur perfekt und verbessert den Nutzungskomfort.

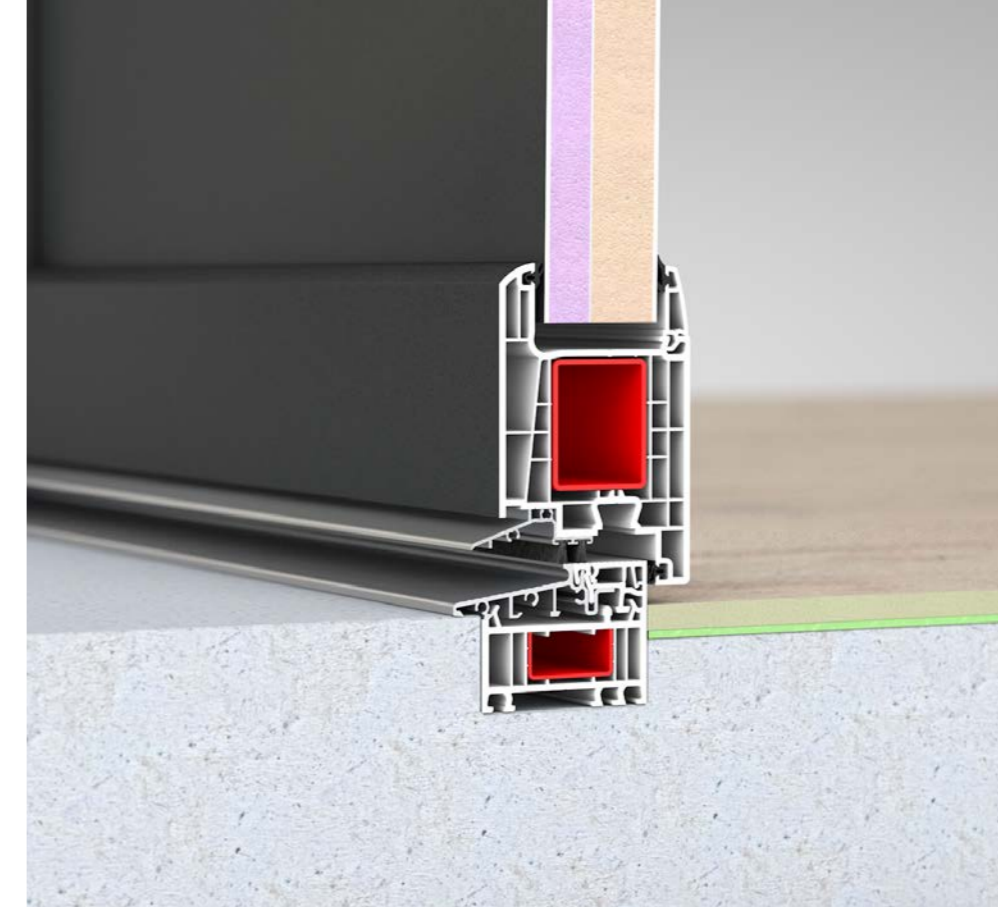
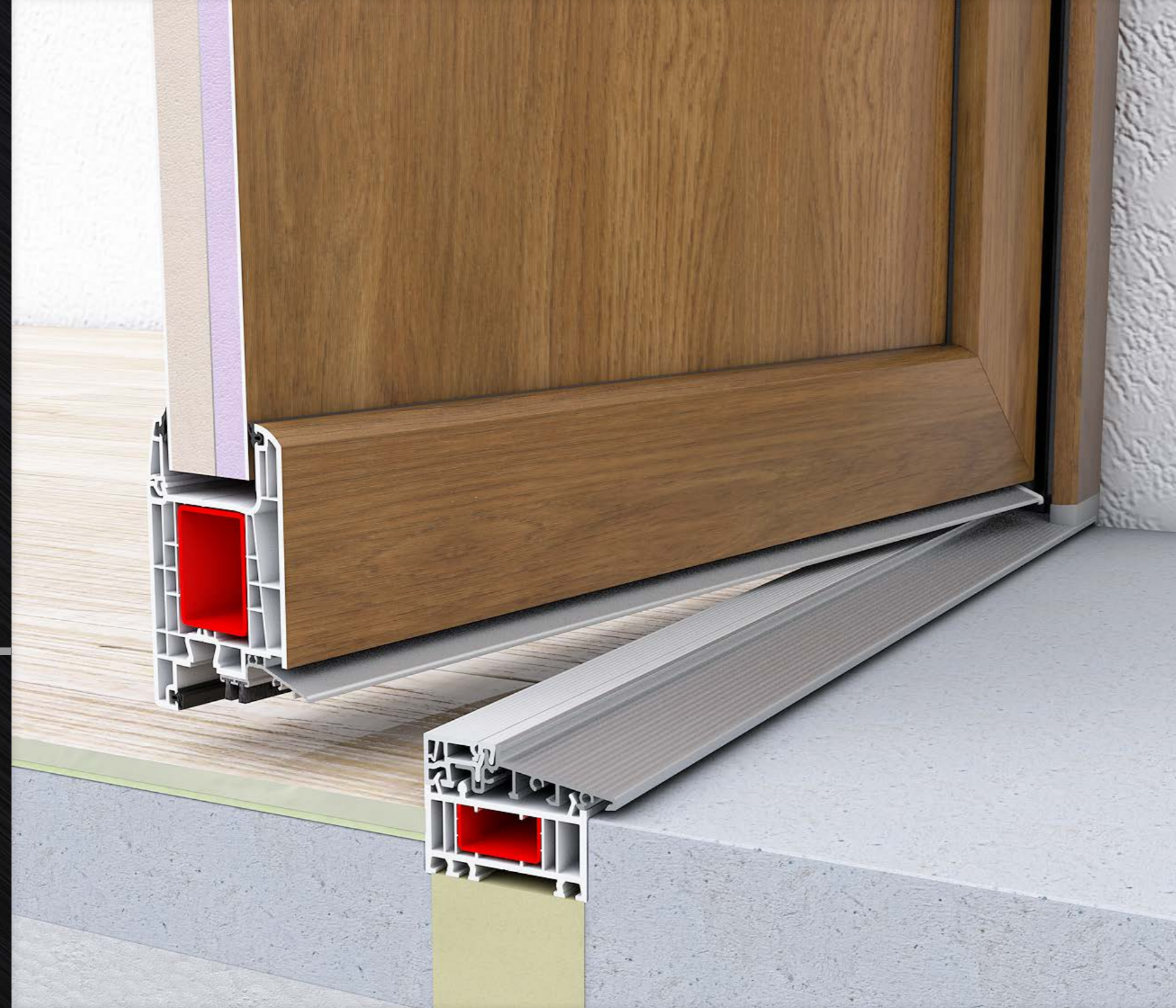

Combi Schwelle

Bestens geeignet für Innen- und Außentüren, zeichnet es sich durch sehr gute Wärmedämmwerte aus.

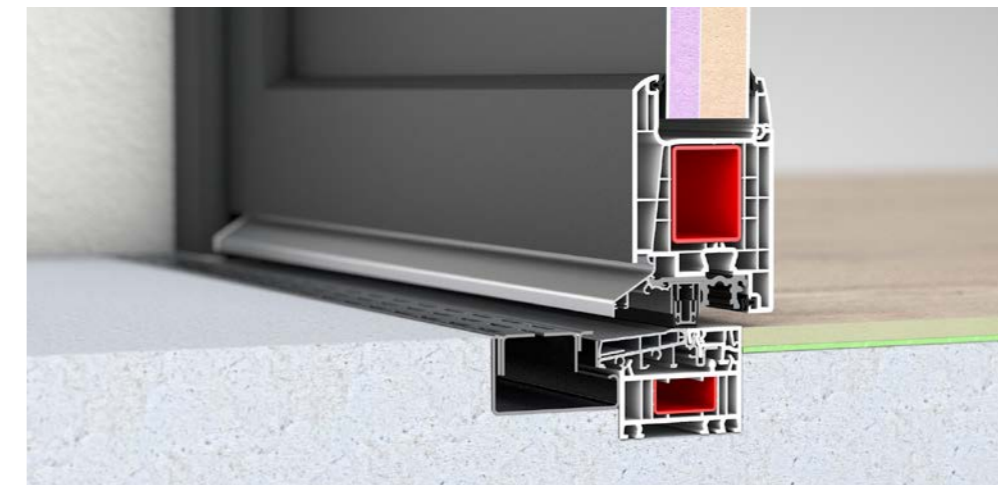

0 mm Schwelle

Schwelle Combi Plan 0 mm. Sie kann bündig mit dem Fertigfußboden sein, eine Linientwässerung ist auch möglich.

SCHWELLENTYPEN FÜR EINZELNE SYSTEME

MB-45



Schwelle mit Wölbung (standardmäßig).

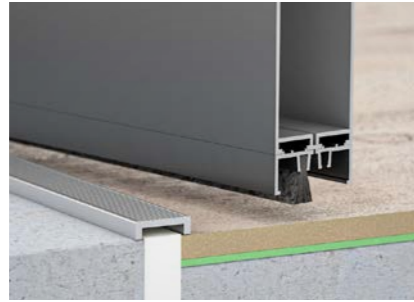

Niedrige Schwelle (7.5 mm hoch).

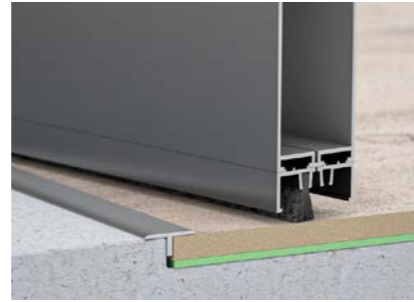

Ohne Schwelle, Bürste.



Schwelle mit automatischer Bodendichtung.

MB-79N SI



Standardschwelle.

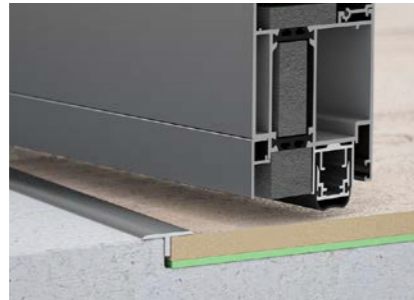

Schwelle mit automatischer Bodendichtung.

MB-86N SI

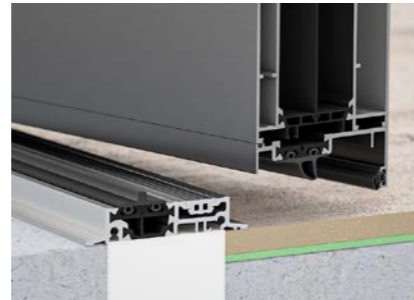

Standardschwelle.

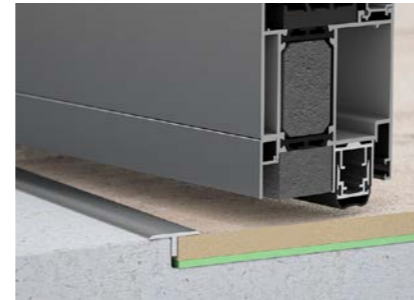

Schwelle mit automatischer Bodendichtung.

SOFTLINE 68

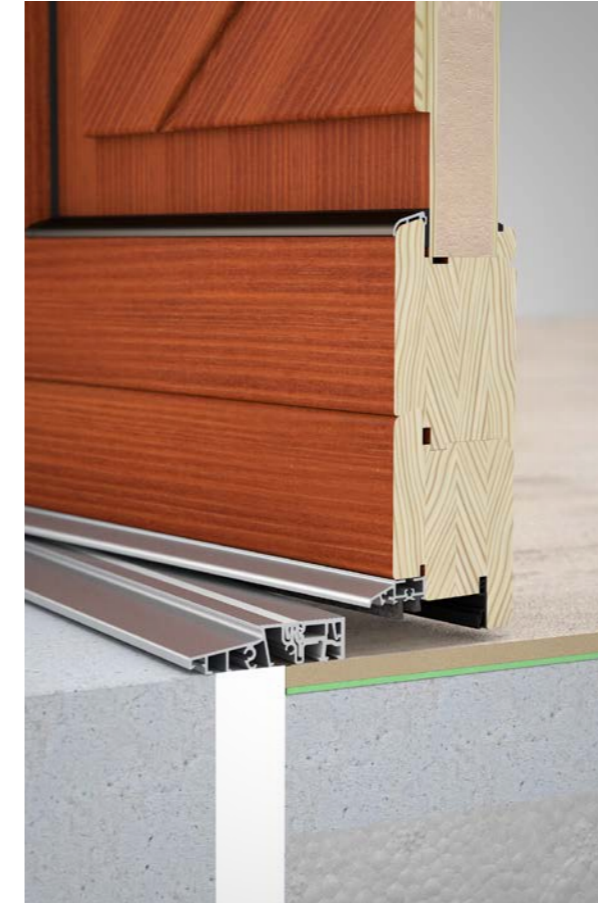

Standardschwelle.

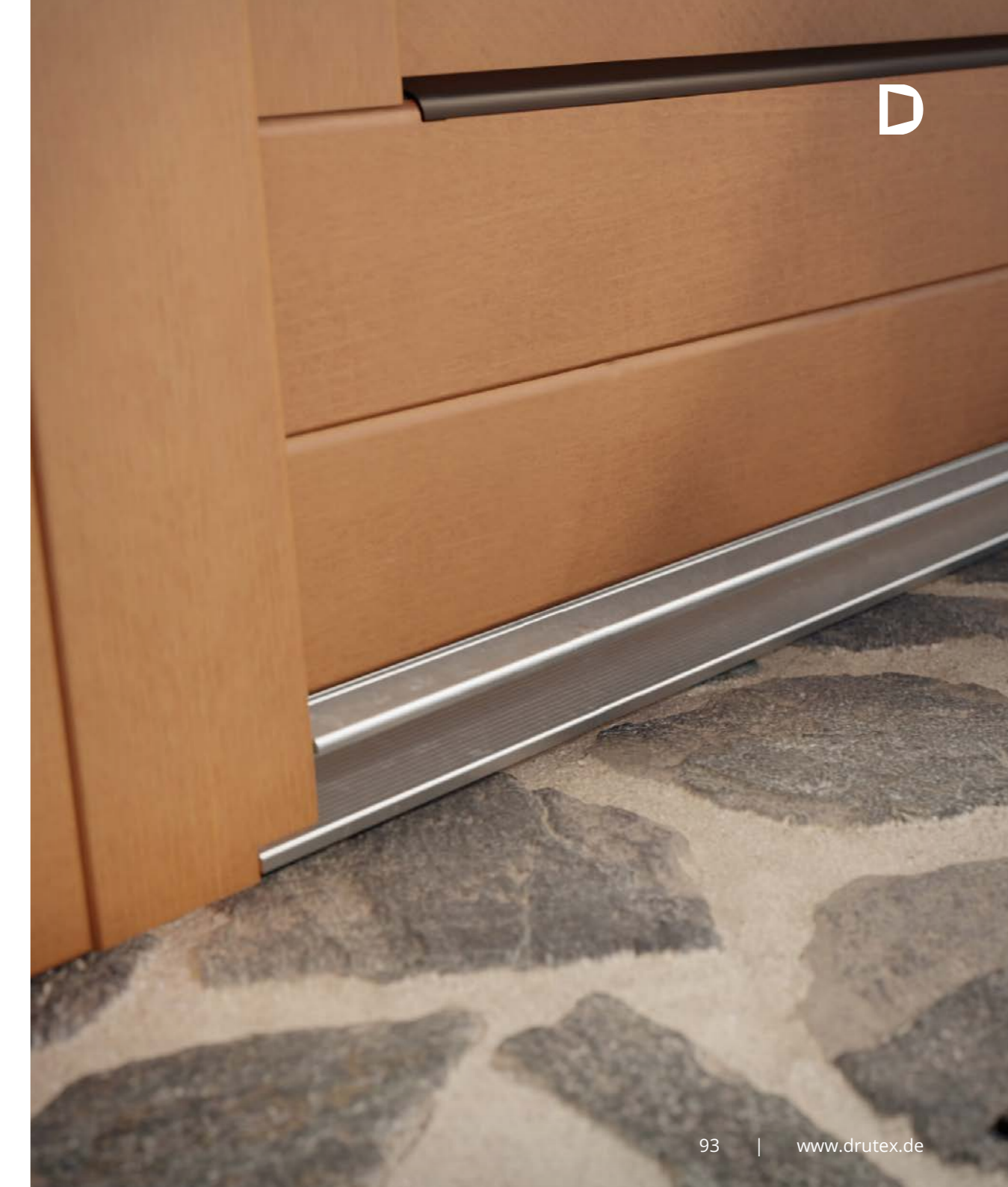

OPTIONALES ZUBEHÖR

Moderne Außentüren erfüllen viele verschiedene Funktionen, die Auswahl der Elemente, die Ihr optionales Zubehör in Form von Briefkästen, Bändern, Türspion oder sog. Türschließer bilden, bestimmt deren Ästhetik, Langlebigkeit und Nutzungskomfort.

Briefkasten



ANDERE



Türspion.

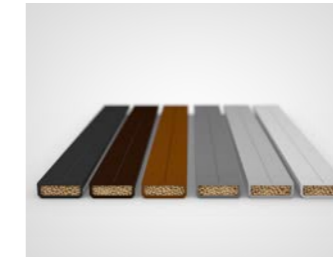

Warme Kante Swisspacer Ultimate erhältlich in den Farben:



Elektroöffner.



Reed-Schalter.

BÄNDER



Rollenband für Aluminium.



3-flügeliges Band für Aluminium.



Verdeck liegendes Band für Aluminium.



3-flügeliges Band für PVC.

TÜRSCHLIESSER



DORMA TS PROFIL
Gleitschiene standard oder mit Sperre. Erhältlich in den Farben: Weiß, Braun, Silber, Schwarz.

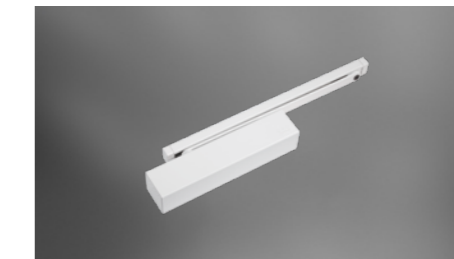

DORMA TS93 BASIC
Gleitschiene standard oder mit Sperre. Erhältlich in den Farben: Weiß, Schwarz, Silber.



GEZE BOXER.

TÜREN MIT ZUSÄTZLICHER SICHERUNG

Eine sichere Eingangstür ist eine Investition in Ruhe und Lebenskomfort für die Haushaltsmitglieder. Aluminium-Außentüren nach RC2-Norm sind Sicherheit, Design und Schallschutz in einem. Die Einbruchschutztüren sind gegen das Öffnen mit einfachen Werkzeugen wie z. Schraubendreher oder Zange gesichert. Auch im PVC-System erhältlich.



GETRIEBE

Eine mit einem Automatikgetriebe ausgestattete Tür ist eine Investition in die Sicherheit, da es deren Verformung dauerhaft verhindert. Es garantiert einen konstanten Druck auf der gesamten Türhöhe, was zur besseren Dichtheit und Schalldämmung führt. Ein wesentlicher Vorteil ist auch das leichte und leise Schließen dank der serienmäßigen Kurbelfallen.



Automatisches Türgetriebe

Möglichkeit der Integrierung mit einem Motor sowie Zugangskontrollsystemen.

PZ-SCHILD MIT EINBRUCHSCHUTZ

Bietet Bohrschutz. Nur in Türen des MB-86N SI-Systems in der Einbruchschutzklasse RC2 erhältlich.



Aufhebe Sicherung

i Das RC2-System ist mit einem Profilzylinder der Klasse C ausgestattet.

ROSETTE SOBINCO
DO RC2

BRANDSCHUTZTÜR MB-78 EI

Eines der unerwünschten Situationen, die wir fürchten und zu verhindern versuchen, ist Feuer. Während sich feuerfeste Türen in unseren Häusern als nützlich erweisen können, um den Heizraum vom Rest des Hauses zu trennen, ist ihr Einsatz bei großen Bauprojekten wie Bürogebäuden und Fabriken eine notwendige Voraussetzung. Sie schließen Brandabschnitte ab, was im Brandfall Verluste reduziert und in vielen Fällen Menschenleben schützt.

* Mehr Daten auf der Seite 110.









FEUERFEST

Drutex-Brandschutztüren sind ein technisch fortschrittliches Brandschutzsystem, das sich sowohl durch Dichtigkeit als auch durch Brandschutz auszeichnet. Das System erreicht Feuerwiderstandsklassen von EI30 bis EI60. Eine langlebige und solide Struktur des Systems wird durch ein stabiles Aluminiumprofil gewährleistet.



VORTEILE:

-  Wärmegedämmte Aluminiumprofile, deren Tiefe 78 mm beträgt.
-  Brandschutzglas, eine Auswahl an verschiedenen Glasarten.
-  Beschläge, die den Brandschutzanforderungen entsprechen.
-  spezielle Quell- und Keramikdichtungen, um das Eindringen von Feuer und Rauch zu verhindern.
-  Große Auswahl an RAL-Farben, Sonderfarben und Strukturen (Seite 40-41).
-  Scheiben mit einer Stärke ab 20 mm bis 45 mm sowie ab 47 mm bis 49 mm.



TÜRKONSTRUKTIONEN

Die moderne Architektur erfordert oft, dass wir Türkonstruktionen mit verschiedenen Abmessungen, Formen und Besonderheiten entwerfen. Sie bestimmen nicht nur die Optik, sondern auch die Gebrauchstauglichkeit der Tür, ihre Stabilität und Langlebigkeit.



MEHR
KONSTRUKTIONEN



MÖGLICHKEIT DER ANWENDUNG EINES SEITENTEILS ODER OBERLICHTES

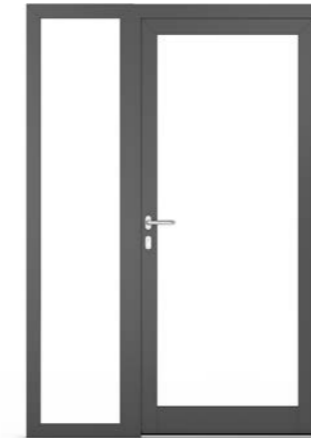

Nr. 1

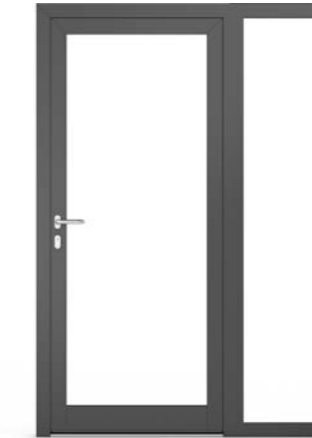

Nr. 2

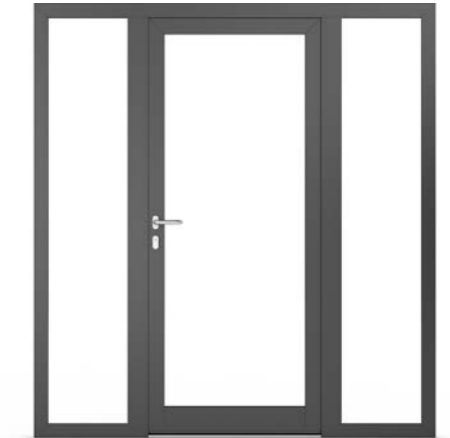

Nr. 3

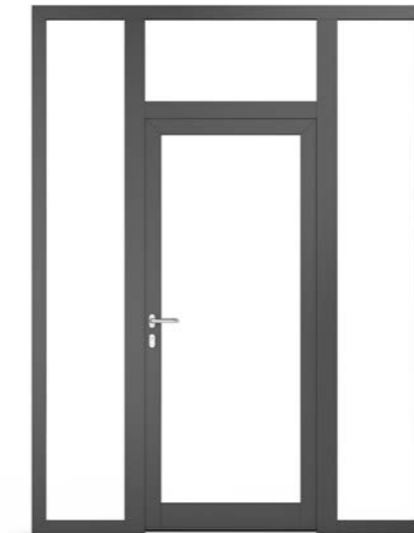

Nr. 4

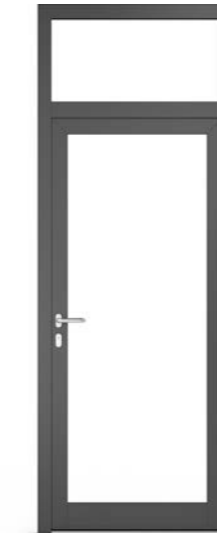

Nr. 5



Nr. 6



Nr. 7

ANTIPANIK BESCHLÄGE

Es kommt vor, dass unsere Sicherheit in einer bestimmten Einrichtung von einer schnellen und effizienten Evakuierung abhängt. Personen, die öffentliche Gebäude besuchen, müssen trotz Zeitdruck, Panik und realer Gefahr das Gebäude so schnell wie möglich verlassen. Der in Türen eingesetzte Antipanikbeschlag ist somit ein Produkt, das unmittelbaren Einfluss auf die Sicherheit, Gesundheit und das Leben von Menschen hat.



AUSSENLIEGEND

Die Panikstange erfüllt höchste Sicherheitsstandards.



IM FLÜGEL VERBAUT

Möglichkeit, eine Antipanikstange oder einen Griff zu verwenden.



KÄMPFER IN ALU- UND PVC-TÜREN



KÄMPFER



BEISPIELMUSTER DER KÄMPFER



Nr. 1



Nr. 2



Nr. 3

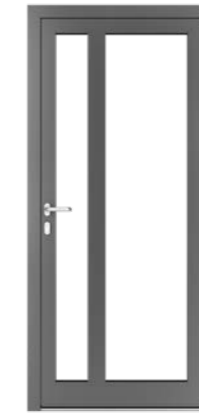

Nr. 4

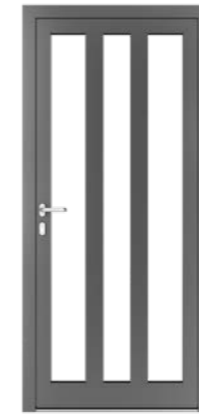

Nr. 5



Nr. 6



Nr. 7



Nr. 8



Die in Drutex-Türen verwendeten Kämpfer ermöglichen nicht nur eine deutliche Erhöhung der Türsteifigkeit, sondern auch einen einzigartigen, personalisierten Stil.



KÄMPFER



BEISPIELMUSTER DER KÄMPFER



Nr. 9



Nr. 10



Nr. 11



Nr. 12



Nr. 13



Nr. 14



Nr. 15



Nr. 16



KÄMPFER IN HOLZTÜREN

SOFTLINE 68, 78, 88

Die große Auswahl an Kämpfermustern ermöglicht eine stilistische Übereinstimmung mit der Außen- und Innenarchitektur des Gebäudes.



KÄMPFER



Nr. 1



Nr. 2



Nr. 3



Nr. 4



Nr. 5



Nr. 6



Nr. 7



Nr. 8

SYSTEMVERGLEICH

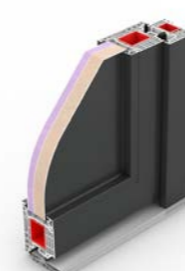

INFORMATION	MB-86N SI	MB-79N SI	MB-45	MB-78 EI BRANDSCHUTZ	IGLO EDGE	IGLO ENERGY	IGLO 5	SOFTLINE 68, 78, 88
MATERIAL	ALUMINIUM	ALUMINIUM	ALUMINIUM	ALUMINIUM	PVC	PVC	PVC	MERANTI oder KIEFER
FARBEN	RAL matt, RAL Feinstruktur, RAL metallic, holzähnlich, Anoden	RAL matt, RAL Feinstruktur, RAL metallic, holzähnlich, Anoden	RAL matt, RAL Feinstruktur, RAL metallic, holzähnlich, Anoden	RAL matt, RAL Feinstruktur, RAL metallic, holzähnlich, Anoden	Renolit	Renolit	Renolit	RAL sowie Lasurfarben
BAUTIEFE	77 mm	70 mm	45 mm	78 mm	82 mm	82 mm	70 mm	68, 78, 88 mm
UD	Ud=0,83 W/(m²K)*	Ud=1,0 W/(m²K)**	Anwendung im Innenbereich	Ud=1,7 W/(m²K)*****	Ud=0,8 W/(m²K)**	Ud=0,8 W/(m²K)**	Ud=1,0 W/(m²K)***	68 Ud=1,1 W/(m²K)**** 78 Ud=0,9 W/(m²K)*** 88 Ud=0,85 W/(m²K)**
SCHWEISSNAHT V-PERFECT	Nein	Nein	Nein	Nein	Ja*****	Ja*****	Ja*****	Nein
FÜLLUNG	15-60 mm (Scheibe) 36 mm (Einlassfüllung) 77 mm (flügelüberdeckende Füllung)	16-53 mm (Scheibe) 36 mm (Einlassfüllung)	6-28 mm (Scheibe)	20-45 mm(Scheibe) 47-49 mm (Scheibe) (Einlassfüllung)	22,5-49,5 mm (Scheibe) 48 mm (panel Einlassfüllung) eigene Kämpfer-, Scheiben und Füllungsmuster	22,5-49,5 mm (Scheibe) 48 mm (Einlassfüllung) eigene Kämpfer-, Scheiben und Füllungsmuster	22,5-41 mm (Scheibe) 36 mm (Einlassfüllung) eigene Kämpfer-, Scheiben und Füllungsmuster	24-54 mm (Scheibe) eigene Kämpfer-, Scheiben und Füllungsmuster
STANDARDGETRIEBE	3-fach Automatisches Getriebe	3-fach Automatisches Getriebe	3-fach Automatisches Getriebe	Einfaches Schloss	3-fach Automatisches Getriebe	3-fach Automatisches Getriebe	3-fach Automatisches Getriebe	3-fach Hakengetriebe
GETRIEBE GEGEN AUFPREIS	Getriebe mit „Tag/Nacht“-Funktion, 5-fach Getriebe, einfaches Schloss	Getriebe mit „Tag/Nacht“-Funktion, 5-fach Getriebe, einfaches Schloss	Getriebe mit „Tag/Nacht“-Funktion, 5-fach Getriebe, einfaches Schloss	Ein Schloss, eine dreipunktige Schubstange	Getriebe mit „Tag/Nacht“-Funktion, Hakengetriebe	Getriebe mit „Tag/Nacht“-Funktion, Hakengetriebe	Getriebe mit „Tag/Nacht“-Funktion, Hakengetriebe	Einfach Schloss 5-fach Getriebe
STANDARDBÄNDER	3 verdeckte Scharniere	3Stk. 2-flügeliges Band	3Stk. 2-flügeliges Band	3 oder 4Stk. 3-flügeliges Band	3Stk. 2-flügeliges Band	3Stk. 2-flügeliges Band	3Stk. 2-flügeliges Band	3Stk. Rollenbänder
OPTIONALE BÄNDER	3-flügeliges Band, Rollenband	3-flügeliges Band, Rollenband, verdeckt liegend	3-flügeliges Band	3-flügeliges Band	zawias 3-skrzydełkowy	3-flügeliges Band	3-flügeliges Band	4 oder 5 Türbänder

Die Berechnung des Ud-Wertes wurde für einflügelige Türen mit den Abmessungen 1100x2300 mm durchgeführt, gilt für Seite 98:

* für das Türmodell WASHINGTON ZERO bei Verwendung einer beidseitig flügelüberdeckenden Füllung

** Glas mit Argon und warmer Kante Swisspacer Ultimate TMP4 / U18 / FL4 / U18 / TMP4

Die Berechnung des Ud-Wertes wurde für einflügelige Türen mit den Abmessungen 1100x2300 mm durchgeführt, gilt für Seite 99:

** Glas mit Argon und warmer Kante Swisspacer Ultimate TMP4 / U18 / FL4 / U18 / TMP4

*** Glas mit Argon und warmer Kante Swisspacer Ultimate TMP4 / U14 / FL4 / U14 / TMP4

**** Glas mit Argon und warmer Kante Swisspacer Ultimate TMP4 / U10 / FL4 / U10 / TMP4

***** Polflam EI30 / S16 / TMP4 ESG Glas und ein verzinkter Stahlrahmen

***** Lösung je nach Markt gegen Aufpreis erhältlich, in Polen ohne Aufpreis.

***** V-perfekt ohne Aufpreis überall.

SIEHE AUCH
FENSTER



ROLLADEN, RAFFSTOREN,
INSEKTENSCHUTZ

DRUTEX ist derzeit einer der größten Hersteller von Fenstern und Türen in Europa. DRUTEX ist nicht nur eine der innovativsten und zuverlässigsten polnischen Marken, sondern auch ein Aushängeschild für den Erfolg des polnischen Unternehmertums in der ganzen Welt.

Das Unternehmen, das zu 100 % auf polnischem Kapital basiert, wird von Anfang an von seinem Gründer Leszek Gierszewski geleitet.

DRUTEX gewinnt die Herzen der Kunden dank der garantierten sehr hohen Qualität, Innovation und Zuverlässigkeit. Dank der breiten Produktpalette, des technologischen Fortschritts, des eigenen Labors, der hohen Effizienz und der sehr kurzen Lieferzeiten ist das Unternehmen in der Lage, seinen Kundenstamm Jahr für Jahr zu erweitern. Jedes Produkt ist individuell und wird für einen bestimmten Kunden hergestellt.

Im Angebot von DRUTEX befinden sich Fenster und Türen in PVC-, Aluminium- und Holz, Rollläden, Fassaden und Wintergärten. Die Fenster- und Türkonstruktionen von DRUTEX werden in Länder auf sechs Kontinenten exportiert.

DRUTEX wird von Millionen zufriedener Kunden und unabhängigen Experten geschätzt, die das Unternehmen mit vielen prestigeträchtigen Preisen ausgezeichnet haben. Zu den wichtigsten gehören: Forbes Diamond, EU Standard, Europäische Medaille, Superbrands Titel, Plus X Award 2017.



bis 7000
Fenster täglich



4000
Angestellte



700+
Fahrzeuge



118 Tsd. m²
Produktionsfläche

Liefertermin ab 7 Tagen



SINCE 1985

